

# BEOPLAY V1

BeoPlay V1-32

BeoPlay V1-40



# Vážený zákazník

Táto príručka obsahuje doplňujúce informácie o vašom výrobku a podrobnejšie popisuje niektoré vlastnosti a funkcie zo stručnej príručky. Nájdete tu okrem iných informácie o nastaveniach, o používaní nástroja WebMedia, obsluhu vášho výrobku pomocou diaľkového ovládania Bang & Olufsen a o nastavení káblového alebo bezdrôtového pripojenia.

Táto príručka bude pravidelne aktualizovaná, aby odrážala napríklad nové vlastnosti a funkcie pridané prostredníctvom aktualizácie softvéru. Keď váš televízny prijímač získa nové vlastnosti a funkcie, môžete si o nich prečítať v ponuke NICE TO KNOW v rámci ponuky SETUP.

**Zapamätajte si, že ak má váš televízor najnovší softvér, funkcia nazývaná prehliadač médií v časti Začíname sa už volá HomeMedia. Počet obrazových formátov sa zvýšil; viac informácií nájdete v textoch pomocníka vo vašom televízore.**

Ďalšie informácie o vašom výrobku nájdete tiež v časti Často kladené otázky na stránke [www.beoplay.com/v1/support](http://www.beoplay.com/v1/support).

# Obsah – kliknutím na nadpis sa presuniete na danú kapitolu

## **Porozumenie príručky, 4**

Ako používať ilustrované pokyny k používaniu ponúk a diaľkového ovládania.

## **Pripojenia, 6**

Príklady miest zapojenia ďalšieho príslušenstva alebo spôsobu pripojenia napríklad osobného počítača alebo fotoaparátu. Ako obnoviť predvolené nastavenia.

## **Nastavenie prídavných zariadení, 12**

Ako registrovať pripojené zariadenia v ponuke SOURCE LIST SETUP a ako sťahovať tabuľky PUC.

## **Používanie kanálov, skupín a zoznamov, 14**

Ako vytvoriť, upravovať a používať skupiny a zoznamy, ako upravovať a pridávať kanály a ako sledovať prípadne dostupné spolpatené kanály typu Pay Per View.

## **Opätovné naladenie kanálov, 17**

Ako aktualizovať kanály alebo ako sa nanovo nainštalovať všetky kanály.

## **Inštalácia reproduktorov – priestorový zvuk, 19**

Ako vytvoriť z vášho televízneho prijímača súčasť priestorového zvukového systému.

## **Úprava nastavení obrazu a zvuku, 22**

Ako meniť nastavenia obrazu a ako používať režimy obrazu, Ako upravovať hlasitosť a aktivovať režim eco.

## **Každodenné používanie režimov zvuku a skupín reproduktorov, 24**

Ako prepínať medzi rôznymi režimami zvuku a skupinami reproduktorov.

## **Sledovanie dvoch zdrojov naraz, 26**

Ako súbežne sledovať dva zdroje.

## **Informácie o programe, 27**

Ako otvoriť informácie o programe a zmeniť možnosti titulkov alebo zvuku Ako otvoriť HbbTV.

## **Aktivácia funkcií, 30**

Ako zadať aktivačný kľúč a sprístupniť ďalšie funkcie.

## **HDMI Matrix, 31**

Ako zadať nastavenia v ponuke HDMI MATRIX.

## **WebMedia, 32**

Ako sa pohybovať na webových stránkach a pridávať aplikácie pomocou služby WebMedia.

## **Prehliadač HomeMedia, 34**

Ako si na televíznom prijímači môžete prezerat fotografie a prehrávať hudobné súbory.

## **Funkcia Sleep timer, 37**

Ako nastaviť televízny prijímač tak, aby sa automaticky vypol.

## **Nastavenia napájania, 38**

Ako nastaviť spotrebu elektrickej energie a automatický pohotovostný režim. Ako skrátiť čas spúšťania.

## **Kontrola prístupu, 39**

Ako nastaviť kód pre prístup, aby ste iným osobám zabránili upravovať nastavenia kanálov a sledovať zvolené kanály.

## **System PIN kódu, 40**

Ako používať systém PIN kódu.

## **Aktualizácie softvéru a služieb, 41**

Ako aktualizovať softvér a vyhľadať informácie o moduloch a správe PUC.

## **Digitálny text, 43**

Ako zapnúť alebo vypnúť Digitálny text na režim MHEG.

## **Teletext, 44**

Ako ukladať obľúbené teletextové stránky ako stránky MEMO.

## **Obsluha ďalších zariadení pomocou Beo4 alebo Beo6, 46**

Ako obsluhovať pripojené zariadenie, akým je napríklad set-top box, DVD prehrávača a pod.

## **Sieťové nastavenia, 48**

Ako nastaviť sieť, otvoriť informácie o sieti a integrovať televízny prijímač s inými zariadeniami.

## **Dva televízne prijímače v rovnakej miestnosti, 51**

Programovanie možností a ovládania dvoch televízorov v tej istej miestnosti.

# Pochopenie príručky

## Ovládanie ponúk

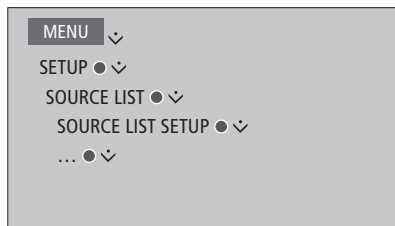

Príklad ovládania ponuky.

V tejto hierarchii ponúk je zobrazená cesta do ponuky, v ktorej môžete vykonať rôzne nastavenia. Stlačte tlačidlo **MENU** na vašom diaľkovom ovládaní a príslušnú ponuku zvolíte a otvoríte pomocou navigačných tlačidiel dole a hore a **stredového** tlačidla.

Ak sú dostupné pomocné texty, môžete ich otvoriť stlačením **modrého** tlačidla na vašom diaľkovom ovládaní.

---



## Ovládanie diaľkovým ovládaním



Príklad ovládania diaľkovým ovládaním Beo4.

Ovládanie diaľkovým ovládaním bude znázornené všade, kde to má opodstatnenie.

- Obrázok tmavošedého tlačidla znamená, že musíte stlačiť príslušné fyzické tlačidlo.
- Svetlošedé tlačidlo označuje programovateľné tlačidlo ovládania Beo4/Beo6. Na ovládači Beo4 stlačte tlačidlo **LIST**. (Beo6: Stlačte ). Tlačidlo sa zobrazí na displeji ovládača Beo4 alebo Beo6.

- Symbol navigačného tlačidla je  a používa sa na označenie, v ktorom smere sa musí pohnúť navigačným tlačidlom.
- Symbol **stredového** tlačidla je  a používa sa, keď je potrebné stlačiť **stredové** tlačidlo.

Pokračovanie...

## Beo4 s navigačným tlačidlom

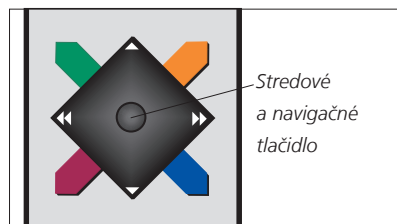

Na diaľkovom ovládači Beo4 s navigačným tlačidlom sa v ponukách pohybujete pomocou **stredového** tlačidla a pohybov hore, dole, doľava a doprava. Stlačením stredy **stredného** tlačidla potvrdíte výbery a nastavenia v ponukách.

Stlačením tlačidla **MENU** pri zapnutom TV prijímači vyvolajte obrazovku ponuky.

Na návrat v ponukách stlačte tlačidlo **BACK**.

Ponuky opustíte stlačením a podržaním tlačidla **BACK**.

Pamätajte na to, že diaľkové ovládanie Beo4 musí byť v režime **MODE 1**, pozri tiež „Ako môžem...“ v stručnej príručke. Nemôžete používať diaľkové ovládanie Beo4 bez navigačného tlačidla.

## Beo6

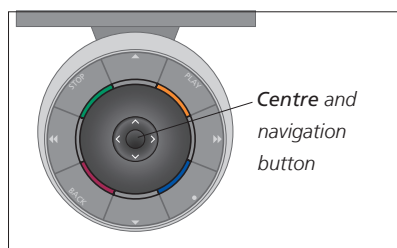

Ak svoj televízny prijímač ovládáte pomocou diaľkového ovládania Beo6, na pohyb v ponukách používate **stredové** tlačidlo s pohybom nahor, nadol, doľava a doprava. Stlačením stredy **stredného** tlačidla potvrdíte výbery a nastavenia v ponukách.

Stlačením tlačidla **Menu** pri zapnutom TV prijímači vyvolajte obrazovku ponuky.

Na návrat v ponukách stlačte tlačidlo **BACK**. Ponuky opustíte stlačením a podržaním tlačidla **BACK**.

Všimnite si, že diaľkový ovládač Beo6 by mal byť po pridaní nových zariadení do vašej konfigurácie opätovne nakonfigurovaný.

## Aplikácia BeoRemote



Aplikácia BeoRemote umožňuje ovládanie televízora pomocou tabletu a je zvlášť efektívna pri pohybe na webových stránkach alebo v aplikáciách, ktoré používajú službu [WebMedia](#).<sup>\*1</sup> Aj televízor aj tablet musia byť pripojené k tej istej sieti a funkcia WAKE ON WLAN musí byť nastavená na ON, pozrite ponuku NETWORK televízora. Umožňuje vám to zapnúť televízor z pohotovostného režimu. Všimnite si, že spotreba v pohotovostnom režime sa o niečo zvýši.

Aplikácia BeoRemote je ekvivalentná diaľkovému ovládaču Beo4. Avšak nepodporuje všetky funkcie LIST ovládača Beo4.

nastavenie. Potiahnite na možnosti zoznamu a aktivujte funkcie televízora.

Na návrat v ponukách ťknite na tlačidlo ↶.

Ponuky opustíte podržaním tlačidla ↶.

Aplikácia BeoRemote obsahuje krátko sprievodcu, ktorý opisuje základné funkcie (nachádzajú sa v sekcii SETTINGS).

*Prvé nastavenie je nutné vykonať pomocou diaľkového ovládača Beo4/Beo6. Aplikácia BeoRemote vyžaduje, aby bol váš televízor nastavený na sieť.*

Aby bolo možné používať aplikáciu BeoRemote, musia byť váš tablet a televízor pripojené k tej istej sieti.

Ťknite na ikonu ponuky (☰) a otvoríte ponuku televízora. Navigačný panel (⏏) funguje ako navigačné tlačidlo ovládača Beo4. Ťknite do stredy a vyberte

<sup>\*1</sup>BeoRemote podporuje tablety s iOS (posledná verzia iOS) a Android (verzia 3.2 alebo vyššia).

# Zapojenie

Zásuvkový panel vášho televízora vám umožňuje zapojiť káble pre vstupné signály ako aj množstvo doplnkových zariadení, napríklad prehrávač Blu-ray.

Všetky zariadenia, ktoré pripojíte do týchto zásuviek môžete zaregistrovať v ponuke SOURCE LIST SETUP. Ďalšie informácie nájdete [na strane 12](#).

Predtým, než k televízoru zapojíte akékoľvek zariadenia, nezabudnite odpojiť televízor od elektrickej siete. Výnimkou je pripojenie zdroja do zásuvky HDMI IN alebo USB.

V závislosti na type zariadenia, ktoré chcete pripojiť k televízornému prijímaču, môžete potrebovať rôzne káble a možno tiež adaptéry. Káble a adaptéry môžete kúpiť u vášho predajcu.

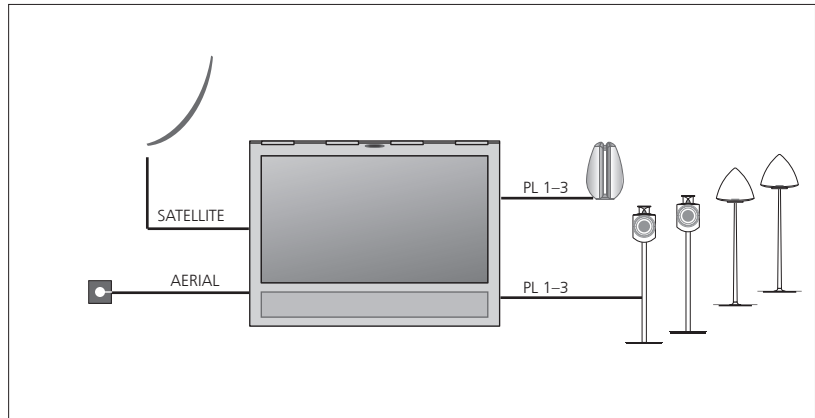

Podľa voliteľných možností vášho tunera môžete mať jeden alebo nemusíte mať žiadny vstup pre satelit.

Ak prijímate signály z viacerých satelitných antén, je nutné použiť prepínač multi DISEqC. Viac informácií vám poskytne predajca.

## Reproduktory

Použite reproduktory Bang & Olufsen BeoLab. Káble vám dodá predajca výrobkov Bang & Olufsen. [Pozrite si stranu 9](#).

## Zariadenia s výstupom HDMI™

Zariadenia s výstupom HDMI, ako napríklad set-top box, sa dajú pripojiť do ktorejkoľvek voľnej zásuvky HDMI IN v televízornom prijímači. Viac informácií o postupe nastavenia zapojeného prístroja [sa nachádza na strane 12](#).

*Nakonfigurovaný zdroj sa dá zvoliť pomocou tlačidla nakonfigurovaného zdroja alebo v položke SOURCE LIST. Ak televízny prijímač rozpozná nenakonfigurovaný zdroj, požiada vás o rozhodnutie, či chcete zdroj zobrazit, nakonfigurovať ho alebo nechcete vykonať nič.*

*Pripojené zariadenie sa dá ovládať vlastným diaľkovým ovládaním, alebo si môžete stiahnuť tabuľku PUC a ovládať ho diaľkovým ovládaním Beo4/Beo6, [pozrite stranu 12](#).*

*Ak je potrebné váš prijímač opätovne nastaviť na predvolené nastavenia, otvorte ponuku REGIONAL SETTINGS a vyberte iný štát. Budete vyzvaný potvrdiť opätovné nastavenie. Všetky nastavenia budú odstránené a musíte prejsť prvotným nastavením podľa inštrukcií na obrazovke.*

## Prípojenie digitálnych zdrojov

Prípojiť môžete až päť externých zdrojov HDMI, napríklad set-top box, počítač alebo hernú konzolu. Všetky zariadenia pripojené k televíznemu prijímaču musia byť nakonfigurované, [pozri stranu 12](#).

V závislosti na type zariadenia, ktoré chcete pripojiť k televíznemu prijímaču, môžete potrebovať rôzne káble a možno tiež adaptéry. Ak máte viac ako dve zariadenia typu, ktorý vyžaduje zásuvku PUC, musíte si kúpiť extra kábel PUC. Káble a adaptéry môžete kúpiť u vášho predajcu.

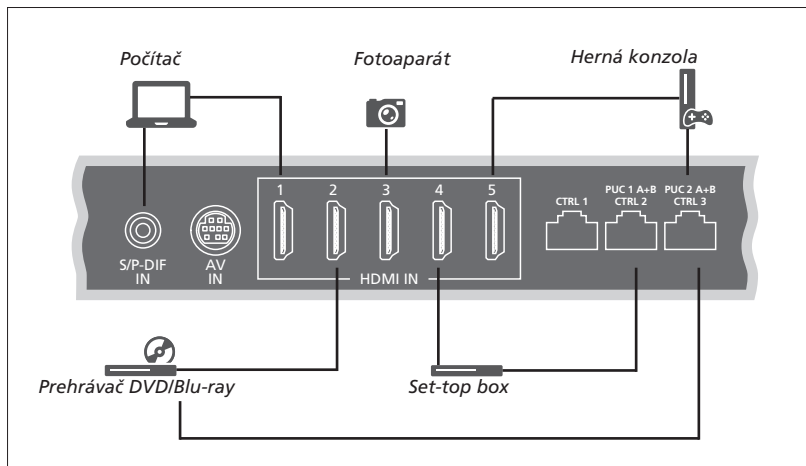

Príklad pripojených digitálnych zdrojov.

### Prípojenie set-top boxu

- > Kábel pripojte do príslušnej zásuvky na set-top boxe.
- > Druhý koniec kábla pripojte do zásuvky HDMI IN na televíznom prijímači.
- > Na aktivovanie diaľkového ovládania set-top boxu pripojte IČ vysielač do jednej z dvoch zásuviek PUC a druhú stranu pripojte do IČ prijímača na set-top boxe. [Ďalšie informácie o IČ vysielačoch sú uvedené na str. 10](#).
- > Pri konfigurovaní zdroja postupujte podľa pokynov a obrazovke.

### Prípojenie hernej konzoly

- > Kábel pripojte do príslušnej zásuvky na hernej konzole.
- > Druhý koniec kábla pripojte do zásuvky HDMI IN na televíznom prijímači.
- > Na aktivovanie diaľkového ovládania hernej konzoly pripojte IČ vysielač do jednej z dvoch zásuviek PUC a druhú stranu pripojte do IČ prijímača na hernej konzole. [Ďalšie informácie o IČ vysielačoch sú uvedené na str. 10](#).
- > Pri konfigurovaní zdroja postupujte podľa pokynov a obrazovke. \*1

### Prípojenie prehrávača DVD/Blu-ray

- > Kábel pripojte do príslušnej zásuvky na prehrávači DVD/Blu-ray.
- > Druhý koniec kábla pripojte do zásuvky HDMI IN na televíznom prijímači.
- > Na aktivovanie diaľkového ovládania prehrávača DVD/Blu-ray pripojte IČ vysielač do jednej z dvoch zásuviek PUC a druhú stranu pripojte do IČ prijímača na prijímači DVD/Blu-ray. [Ďalšie informácie o IČ vysielačoch sú uvedené na str. 10](#).
- > Pri konfigurovaní zdroja postupujte podľa pokynov a obrazovke.

### Prípojenie fotoaparátu alebo kamery

- > Kábel pripojte do príslušnej zásuvky na fotoaparáte.
- > Druhý koniec kábla pripojte do zásuvky HDMI IN na televíznom prijímači.
- > Pri konfigurovaní zdroja postupujte podľa pokynov a obrazovke.

\*1 V prípade, že ako zdroj zvolíte GAME CONSOLE, režim obrazu GAME sa aktivuje ako štandardné nastavenie. Toto nastavenie môžete dočasne zmeniť v ponuke PICTURE, [pozri na strane 23](#).

## Prípojenie počítača

Skôr ako pripojíte ďalšie zariadenie, odpojte televízny prijímač, počítač a všetky zariadenia pripojené k televíznemu prijímaču a počítaču od elektrickej siete.

### Prípojenie počítača

- > Pomocou príslušného typu kábla pripojte jeden koniec k výstupnej zásuvke DVI alebo HDMI na vašom počítači a druhý koniec k zásuvke HDMI IN na televíznom prijímači.
- > Ak používate výstupnú zásuvku DVI na počítači, použite príslušný kábel a pripojte digitálny zvukový výstup na počítači k zásuvke S/P-DIF na televíznom prijímači, aby ste zvuk z počítača mohli počúvať v reproduktoroch pripojených k televíznemu prijímaču.
- > Televízny prijímač, počítač a všetky k nim pripojené zariadenia opäť zapojte do elektrickej siete. Nezabudnite, že počítač musí byť pripojený k uzemnenej zásuvke podľa inštrukcií o inštalácii.

---

## Prípojenie analógového zdroja

Môžete pripojiť jeden analógový zdroj, napríklad hernú konzolu alebo videorekordér. Ohľadom konfigurácie zariadení pripojených k televízoru [pozrite stranu 12](#).

Pred pripojením ďalších zariadení odpojte všetky systémy, ktorých sa to týka, od elektrickej siete.

### Prípojenie analógového zdroja

- > Kábel pripojte do príslušnej zásuvky na zariadení, ktoré chcete pripojiť.
- > Druhý koniec kábla pripojte do zásuvky AV IN na televíznom prijímači.
- > Televízny prijímač a všetky pripojené zariadenia opäť zapojte do elektrickej siete.
- > Na aktiváciu diaľkového ovládania analógového zdroja iného než Bang & Olufsen pripojte IČ vysielač do jednej z dvoch zásuviek PUC a druhú stranu pripojte do IČ prijímača analógového zdroja. [Ďalšie informácie o IČ vysielačoch sú uvedené na str. 10](#).
- > Pri konfigurovaní zdroja postupujte podľa pokynov na obrazovke.

*Pravdepodobne budete potrebovať rôzne adaptéry alebo káble. Káble a adaptéry môžete kúpiť u vášho predajcu.*



## Prípojenie reproduktorov k televíznemu prijímaču

K televízoru je možné pripojiť až šesť reproduktorov a subwoofer.

Pred pripojením ďalších zariadení odpojte všetky systémy, ktorých sa to týka, od elektrickej siete.

V závislosti na type zariadenia, ktoré chcete pripojiť k televíznemu prijímaču, môžete potrebovať rôzne káble a možno tiež adaptéry. Káble a adaptéry môžete kúpiť u vášho predajcu.

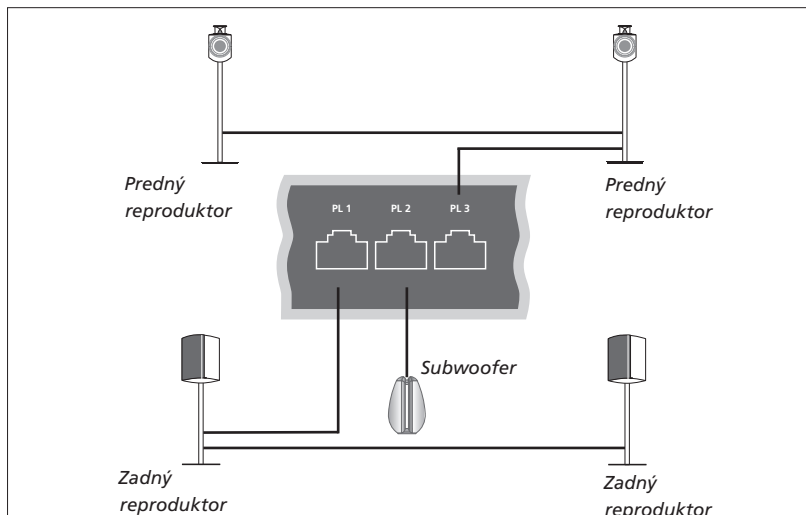

Príklad zostavy reproduktorov.

### Prípojenie reproduktorov

- > Kábel Power Link pripojte do príslušnej zásuvky (L alebo R) na reproduktoroch, ktoré chcete pripojiť k televíznemu prijímaču.
- > Druhý koniec káblov pripojte do zásuviek s označením PL 1–3 na televíznom prijímači.
- > Kábel Power Link natiahnite medzi príslušnými zásuvkami na ďalších reproduktoroch, ak sú súčasťou vybavenia.
- > Kábel Power Link zapojte do príslušnej zásuvky na subwooferi.
- > Druhý koniec kábla pripojte do voľnej zásuvky s označením PL 1–3 na televíznom prijímači.
- > Televízny prijímač a všetky pripojené zariadenia opäť zapojte do elektrickej siete.

*Na pripojenie dvoch reproduktorov do jednej zásuvky PL je potrebný špeciálny kábel. Pokiaľ nie je možné umiestniť dva reproduktory na slučku z jedného kábla, budete potrebovať zvláštny rozbočovač, viac informácií získate u vášho predajcu.*

## Ovládanie

Počas nastavovania zdroja cez ponuku SOURCE LIST SETUP si môžete zvoliť spôsob pripojenia výrobku s ovládačom periférnej jednotky. Musíte označiť zásuvku, do ktorej je zapojený kábel PUC (1A, 1B, 2A alebo 2B). Potom si môžete vybrať medzi PLUG (kábel) a IR BLASTER (IČ vysielateľ). Ak zvolíte PLUG, musíte si vybrať medzi MODULATION ON a MODULATION OFF. Ohľadom podrobností o type kábla a nastaveniach modulácie sa obráťte na svojho predajcu.

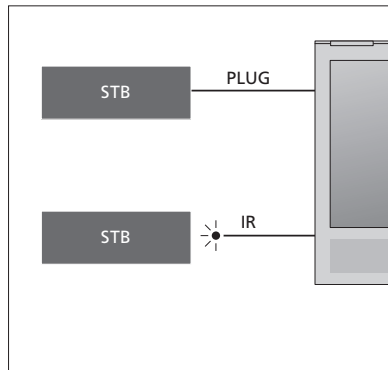

**IČ vysielateľ:** Ak chcete ovládať výrobky iných značiek ako Bang & Olufsen pomocou diaľkového ovládača Beo4 alebo Beo6 pripojte IČ vysielateľ Bang & Olufsen do vášho výrobku inej značky ako Bang & Olufsen, a potom ho pripojte do jednej zo zásuviek s označením PUC na prípojnom paneli. Vysielač umiestnite do blízkosti IČ prijímača pripojeného zariadenia, aby ste zaistili funkčnosť diaľkového ovládania. Pred pripojením skontrolujte, či sa ponuky zariadenia na televíznej obrazovke dajú ovládať diaľkovým ovládaním Beo4/Beo6.

Ďalší PUC kábel získate od vášho predajcu.

Informácie o preberaní tabuliek Ovládača periférnej jednotky (PUC) pre set-top boxy nájdete [na strane 12](#) a [na strane 42](#).

## Digitálne kanály

Ak chcete sledovať zakódované kanály, kontaktujte svojho poskytovateľa televízneho signálu. Poskytovateľ vás zaregistruje ako oprávneného diváka, obvykle za poplatok. Potom vám poskytne kartu Smart Card a CA modul. Pamätajte na to, že tieto zariadenia sú platné len pre jedného poskytovateľa signálu, preto budú fungovať len na niektoré kanály.

CA modul je „čítačka kariet“ Smart Card, ktorá dekoduje zakódované signály odosielané poskytovateľom televízneho signálu.

Bez kariet Smart Card a CA modulov sú dostupné len nezakódované, tzv. „voľne šíriteľné“, digitálne kanály.

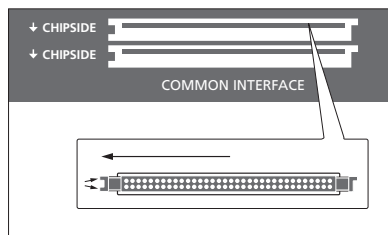

Informácie o kompatibilných CA moduloch môžete získať od svojho predajcu.

Pokiaľ vás poskytovateľ služieb nevyzve na vytiahnutie karty, musí karta Smart Card zostať zasunutá do CA modulu. Je to obzvlášť dôležité v prípade, že vám chce poskytovateľ služieb poslať do karty Smart Card nové informácie.

Kartu Smart Card opatrne zasunite do CA modulu.

CA modul má jednu vystupujúcu hranu na jednej strane a dve vystupujúce hrany na druhej strane. V prípade, že televízny prijímač neprijíma žiadny signál, skontrolujte správne zapojenie karty Smart Card a CA modulu.

Karty Smart Card a CA moduly môžu tiež poskytovať prístup do zvláštnych ponúk, ktoré tu nie sú popísané. V takom prípade postupujte podľa pokynov vášho poskytovateľa televízneho signálu.

Pokračovanie...

### Aktivovanie CA modulov

V ponuke CA UNITS môžete aktivovať alebo deaktivovať CA moduly pre terestriálne, káblové alebo satelitné vysielanie. V niektorých krajinách môže byť potrebné deaktivovať CA modul pre satelitné vysielanie, aby ste získali optimálny príjem z terestriálneho CA modulu.

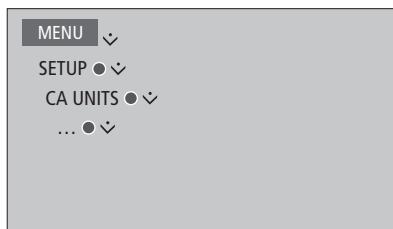

*Ak je ako aktuálny zdroj nastavený TV tuner, môžete CA moduly otvoriť aj z hlavnej ponuky alebo displeja Beo6.*

# Inštalácia prídavných zariadení

Ak k vášmu televízному prijímaču pripojíte ďalšie video zariadenie, musíte ho registrovať v ponuke SOURCE LIST SETUP.

Ak je televízny prijímač zapnutý a do zásuvky HDMI IN zapojíte prídavné zariadenie, televízny prijímač rozpozná nenakonfigurovaný zdroj. Na obrazovke sa objaví hlásenie a zdroj môžete nakonfigurovať podľa pokynov na obrazovke.

Z hlavnej ponuky môžete otvoriť tiež ponuku SOURCE LIST SETUP pre konkrétny zdroj, zvolíte SOURCE LIST, označíte zdroj a stlačíte **červené** tlačidlo. Prístroj vás požiada o pomenovanie a pridelenie tlačidla k zdroju. Teraz môžete začať zdroj používať.

Zdroje majú štandardné nastavenia, napríklad zvuku a obrazu, ktoré vyhovujú väčšine situácií, ale tieto nastavenia môžete v prípade želania zmeniť. Vyberte zdroj a zvolte ponuku ADVANCED SETTINGS.

Ak bolo diaľkové ovládanie Beo6 nakonfigurované na zdroje nastavené v televíznom prijímači a zmeníte tlačidlo pre zdroj v televíznom prijímači, tlačidlo pre daný zdroj na displeji Beo6 nebude viac fungovať. Na zmenu konfigurácie vášho diaľkového ovládania Beo6 kontaktujte svojho predajcu Bang & Olufsen.

## Čo je pripojené?

Registrácia zariadenia pripojeného k televízoru vám umožňuje obsluhovať ho diaľkovým ovládaním Beo4/Beo6.

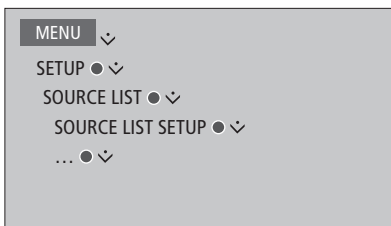

Ak je rozpoznané nové zariadenie, na displeji sa zobrazí ponuka s nasledujúcimi možnosťami: DO NOTHING (nerobiť nič), SHOW SOURCE (zobraziť zdroj) a CONFIGURE THE SOURCE CONNECTED TO THIS INPUT (nakonfigurovať zdroj pripojený k tomuto vstupu). Ak chcete nastaviť zariadenie, použite navigačné tlačidlo hore alebo dole na označenie poslednej možnosti a stlačíte **stredné** tlačidlo, čím otvoríte ponuku nastavení.

## Stiahnutie tabuľky PUC

Počas procesu konfigurácie vám bude položená otázka, či chcete mať možnosť ovládať pripojené zariadenie vašim diaľkovým ovládaním. Na stiahnutie tabuľky ovládača periférnej jednotky (Peripheral Unit Controller – PUC) postupujte podľa pokynov na obrazovke.\*<sup>1</sup> Televízny prijímač musí byť pripojený k internetu.

Ak sa vaše zariadenie nenachádza v zozname na stiahnutie, nie je v súčasnosti dostupné riešenie jeho ovládania a musíte zvoliť možnosť UNSUPPORTED SOURCE. Toto zariadenie nebudete môcť ovládať vašim diaľkovým ovládaním Beo4/Beo6. Viac informácií vám poskytne predajca produktov Bang & Olufsen.

Pri vyhľadávaní môžete použiť písmená latinskej abecedy a číslice. Pri zariadeniach s názvom, ktorý obsahuje znaky inej abecedy, môžete vyhľadávať časť názvu, ktorá obsahuje znaky latinskej abecedy. Na vyhľadanie správnej tabuľky PUC môžete využiť tiež funkcie prehliadania.

<sup>1</sup>\*Ak používate diaľkový ovládač Beo4, možno bude potrebné zapnúť zariadenie PUC s IČ ovládaním pomocou **SHIFT + 9**. Aby sa na diaľkovom ovládači Beo4 mohla zobraziť položka **SHIFT**, najskôr sa musí pridať do zoznamu jeho funkcií.

Pokračovanie...

**Zrušte konfiguráciu zdroja.**

Ak ste k niektorej zásuvke na televíznom prijímači pripojili a nakonfigurovali zdroj, pri trvalom odpojení zdroja musíte zrušiť nastavenia tohto zdroja. Vyberte zdroj v ponuke SOURCE LIST SETUP a zvolte položku RESET TO DEFAULT. Ak zvolíte YES, zrušia sa nastavenia tohto zdroja pre túto zásuvku. Nabudúce, keď k tejto zásuvke pripojíte zdroj, budete vyzvaný na jeho nakonfigurovanie.

Na zrušenie štandardných hodnôt len v ponuke ADVANCED SETTINGS môžete tiež zvolit RESET TO DEFAULT v tejto ponuke.

Informácie o odstránení stiahnutej tabuľky PUC nájdete na [strane 42](#).

# Používanie kanálov, skupín a zoznamov

Na ľahšie vyhľadávanie vašich obľúbených kanálov a staníc môžete vytvoriť, upravovať a používať skupiny.

V prípade, že sa kanály počas automatického ladenia všetkých kanálov neuložili na vami požadované čísla kanálov, môžete zmeniť poradie, v ktorom sa zobrazujú v zozname obľúbených kanálov alebo staníc. Kanály a stanice, ktoré si viac neželáte sledovať, môžete vymazať. Kanály a stanice, ktoré si predsa chcete ponechať, môžete potom obnoviť.

Ak sú vo vašej krajine podporované kanály spolpatnené systémom Pay Per View, môžete si objednať program, ktorý si želáte sledovať.

*Ak ste v režime rádia, slovo CHANNEL (kanál) v ponukách sa zmení na slovo STATIONS (stanica). Ak chcete upraviť skupiny rádiových staníc, musíte prepnúť na zdroj Rádio a zvoliť možnosť EDIT RADIO GROUPS.*

## Používanie a úprava skupín kanálov

V ponuke FAVOURITES môžete vytvoriť až 22 skupín kanálov pre rýchle vyhľadávanie vašich obľúbených kanálov bez nutnosti prechádzať cez všetky naladené kanály. Môžete napríklad vytvoriť jednu skupinu pre každého člena rodiny. Vytvorené skupiny kanálov alebo staníc môžete pomenovať a nechcené skupiny môžete vymazať. Skupinu môžete vyprázdniť na pridanie iných kanálov alebo staníc.



*Kanál môžete presunúť na iné miesto v zozname v skupine obľúbených kanálov. Postupujte podľa pokynov v ponuke na obrazovke televízneho prijímača.*

## Skupiny kanálov a staníc

Zvoľte skupinu kanálov. Skupiny kanálov môžu byť skupiny, ktoré ste si vytvorili vy alebo boli vytvorené zo zoznamu programov. Zoznamy programov sú vysielané niektorými poskytovateľmi televízneho signálu. Vyzerajú a fungujú rovnako ako skupiny a dajú sa úplne tak isto aj otvoriť a prezerať.

*Otvorenie prehľadu skupín kanálov pomocou ovládania Beo4...*

Na otvorenie prehľadu skupín kanálov stlačte



*Pomenovanie a vytvorenie skupiny obľúbených kanálov...*

Otvorte ponuku FAVOURITES

Na pomenovanie/premenovanie skupiny, napr. „Športové“ stlačte



Na uloženie názvu stlačte



Zvoľte teraz pomenovanú skupinu



Na pridanie kanálov stlačte



Vyberte skupinu, z ktorej sa má kopírovať, napríklad „Správy“



Na prepnutie kanálu stlačte



Na prepínanie v zozname stlačte



Po pridaní požadovaných kanálov stlačte



Na uloženie nastavení stlačte



*Prepínanie medzi skupinami kanálov pomocou ovládania Beo6...*

Na prepínanie medzi



skupinami kanálov počas sledovania televízie stlačte

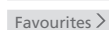

Zobrazí sa posledný sledovaný kanál z danej skupiny alebo...

...na otvorenie prehľadu skupín kanálov stlačte

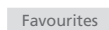

*Ak bola v ponuke FAVOURITES vytvorená len jedna skupina, táto skupina môže fungovať ako štandardný zoznam, ktorý sa otvorí po prepnutí televízneho prijímača z pohotovostného režimu. Zabezpečí sa tak, že čísla kanálov budú zhodné s diaľkovým ovládaním Beo6. Aby tento štandardný zoznam fungoval, musia byť všetky ostatné zoznamy skryté. Na skrytie/zobrazenie skupín stlačte žlté tlačidlo.*

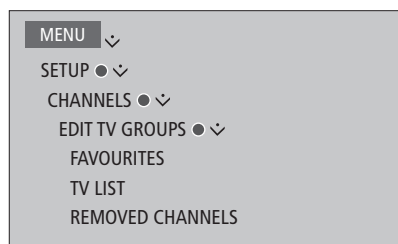

## Zoznamy kanálov a staníc

Zobrazte zoznam kanálov a zvolte kanál.

### Používanie ovládania Beo4...

Na výber skupiny kanálov stlačte



Na prepnutie medzi kanálmi v skupine stlačte



...alebo na otvorenie kanála na pozícii so zvoleným číslom v skupine stlačte



### Obsluha Beo6...

Na otvorenie zoznamu kanálov v aktuálnej skupine stlačte



Na označenie požadovaného kanálu v skupine stlačte



...alebo na otvorenie kanála na pozícii so zvoleným číslom v skupine stlačte



Na prepínanie medzi číselným a abecedným zoradením kanálov a skupín kanálov stlačte **zelené tlačidlo**.

---

## Úprava kanálov

Môžete odstrániť ktorýkoľvek naladený kanál alebo stanicu, ktorú nechcete vo svojom zozname kanálov. Kanály, ktoré ste odstránili zo svojho zoznamu kanálov, môžete tiež obnoviť. Premenovať sa dajú len digitálne kanály. Táto funkcia nie je dostupná na všetkých trhoch.

V ponuke TV LIST môžete odstrániť kanál zo zoznamu kanálov. Odstránené kanály sa dajú znova obnoviť v ponuke REMOVED CHANNELS.

Ak chcete upravovať rádiové stanice, musíte prepnúť na zdroj Rádio a zvoliť možnosť EDIT RADIO GROUPS.

Pri úpravách v ponuke TV LIST alebo pridávaní kanálov do skupiny obľúbených môžete prepínať medzi abecedným a číselným triedením stlačením **zeleného tlačidla**.

Kanály, ktoré boli odstránené zo zoznamu kanálov sa znova neobjavia ani po opätovnom hľadaní kanálov, ale budú uložené do zoznamu REMOVED CHANNELS.

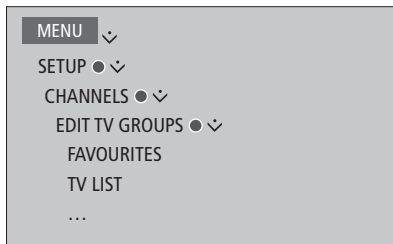

## Pozeranie informácií o kanále

Informácie o kanále si môžete pozrieť tak, že v ponuke TV LIST označíte kanál a stlačíte **červené** tlačidlo. PARENTAL LOCK (rodičovský zámok) je dostupný len ak ste aktivovali položku ACCESS CONTROL v ponuke nastavení, [pozrite na stranu 39](#). Kanály, ktoré majú rodičovský zámok, sa pri prepínaní kanálov preskočia.

*Ak je označený kanál analógový, môžete ho tiež premenovať pomocou **zeleného** tlačidla a navigačného tlačidla. Pri niektorých jazykoch sa kanály nedajú premenovať.*

*V ponuke TV LIST môžete prepínať medzi abecedným a číselným triedením stlačením **zeleného** tlačidla.*

*Ak chcete vidieť informácie o rádiových staniaciach alebo chcete vytvoriť skupinu staníc, musíte prepnúť na zdroj Rádio a zvoliť možnosť EDIT RADIO GROUPS.*

---

## Sledovanie kanálov systému Pay Per View

Ak je vo vašej krajine podporovaný systém spoplatnenia Pay Per View, môžete tieto kanály sledovať za podmienky, že si ich predplatíte. Programový sprievodca poskytuje informácie o kanáloch a programoch. Tieto informácie môžete využiť na objednanie požadovaného programu. Kontaktujte svojho poskytovateľa televízneho signálu, aby vám vystavil ID zákazníka.

### Objednanie programu...

Na prepnutie kanálu stlačte



alebo  
0-9

Postupujte podľa pokynov na obrazovke na získanie prístupu k požadovanému programu. Viac informácií vám poskytnie poskytovateľ služieb.



# Opätovné naladenie kanálov

Váš televízny prijímač vám môže vyhľadať TV kanály a rádiové stanice.

Možnosť súčasného používania terestriálnej a káblovej televízie nie je dostupná na všetkých trhoch.

Niektoré nastavenia sa vykonávajú automaticky v závislosti na vašom poskytovateľovi služieb.

## Aktualizovanie kanálov

Môžete si aktualizovať kanály, ktoré boli napríklad presunuté vysielajúcou spoločnosťou.

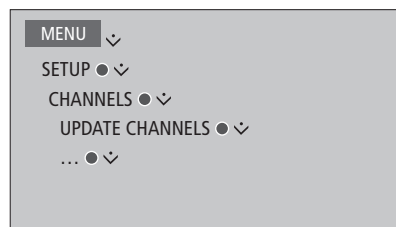

*Ak ste naladili terestriálne kanály a je dostupná viac ako jedna sieť, musíte si tiež zvoliť preferovanú sieť.*

*Položky ponuky CABLE, TERRESTRIAL, SATELLITE a ANALOGUE sú dostupné len vtedy, ak boli aktivované v ponuke INPUTS v rámci ponuky CHANNELS. Ak bol aktivovaný len jeden vstup, ponuka UPDATE CHANNELS sa preskočí a otvorí sa priamo ponuka nastavení pre vstup.*

*Pamätajte na to, že ak prejdete na iného poskytovateľa služieb alebo režim vyhľadávania pre vstup, všetky zoznamy sa vymažú.*

## Zmena nastavení vstupu kanálov

Vstup kanálov zmeníte aktivovaním alebo deaktivovaním káblového, terestriálneho, satelitného a analógového vstupu, aktívnej antény a kompenzáciou dĺžky vedenia.

Všetky TV kanály môžete opätovne naladiť tak, že necháte televízor, aby všetky kanály vyhľadal automaticky.

Prepnutie na inú sieť. Môžu sa zmeniť aj kanály vo vašich zoznamoch. To je možné len vtedy, ak je pri ladení terestriálnych kanálov dostupných viac sietí.

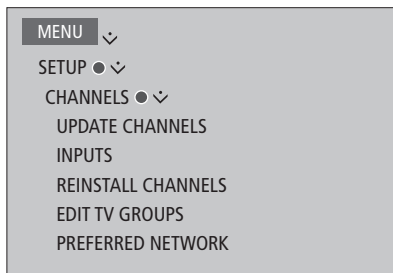

Na zmenu vstupu kanálov otvorte ponuku INPUTS.

Na opätovné naladenie všetkých kanálov otvorte ponuku REINSTALL CHANNELS.

Na výber siete otvorte ponuku PREFERRED NETWORK.

*POZNÁMKA! Ak opätovne naladíte všetky TV kanály, stratíte všetky nastavenia kanálov, ktoré ste vykonali!*

*Informácie o prístupovom kóde nájdete [na strane 39](#).*

*Ak deaktivujete vstup, všetky kanály a konfigurácie týkajúce sa tohto vstupu sa vymažú.*

*Preto sa pri ladení terestriálnych kanálov môže objaviť ponuka PREFERRED NETWORK.*

# Inštalácia reproduktorov – priestorový zvuk

Ak k vášmu televíznemu prijímaču pridáte reproduktory a subwoofer BeoLab, získate systém priestorového zvuku, ktorý sa dokonale prispôbí vašej obývačke. Zvuk si najlepšie vychutnáte v priestore vymedzenom reproduktormi.

Môžete si tiež vytvoriť skupiny reproduktorov na úpravu ich nastavení v prípade počúvania z iných miest, ako pred televíznym prijímačom, napríklad pri jedálenskom stole alebo v kresle.

Táto príručka popisuje základné nastavenia reproduktorov. Pokročilejšie nastavenia a úpravy zvuku nájdete v Technickej príručke zvuku (Technical Sound Guide) na stránke [www.beoplay.com/v1/support](http://www.beoplay.com/v1/support).

Informácie o každodennom používaní skupín reproduktorov nájdete [na strane 25](#).

## Umiestnenie reproduktorov

Pri nastavovaní reproduktorov musíte označiť ako sú reproduktory pripojené k zásuvkám Power Link.

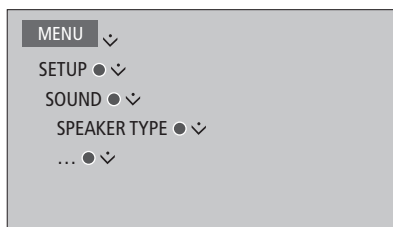

*Dôležité! Ak v zozname SPEAKER TYPE označíte možnosť LINE, hlasitosť bude veľmi vysoká a nemôžete ju upravovať cez diaľkové ovládače Beo4 alebo Beo6. Musíte používať vlastný diaľkový ovládač výrobcu. Možnosť LINE sa používa napríklad pri zosilňovačoch iných než Bang & Olufsen.*

## Vytvorenie skupiny reproduktorov

Môžete si vytvoriť rôzne skupiny reproduktorov pre rôzne miesta počúvania alebo rôzne kombinácie reproduktorov. V každej skupine musíte reproduktorom priradiť role, nastaviť vzdialenosť medzi reproduktormi vašou pozíciou a kalibrovať úroveň hlasitosti. V každom z reproduktorov, ktoré ste pripojili do inštalácie priestorového zvuku sa striedavo ozve kalibračný zvuk. Nastavte hlasitosť vo všetkých pripojených reproduktoroch, aby sa zhodovala s hlasitosťou ostatných reproduktorov v skupine. Skupiny reproduktorov môžete tiež pomenovať alebo môžete vymazať skupinu, ktorý si nechcete ponechať. Skupina reproduktorov TV je preddefinovanou skupinou pre sledovanie z polohy pred televízorom.

*Ak pripojeným reproduktorom priradíte úlohy, umožní vám to určiť funkciu reproduktorov v systéme priestorového zvuku a počet reproduktorov, ktoré sa majú používať.*

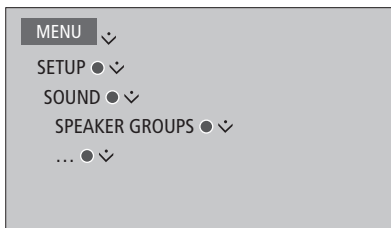

*Na aktivovanie skupiny reproduktorov pri označenej skupine TV alebo inej existujúcej skupine stlačte červené tlačidlo.*

*Skupinu TV reproduktorov nemôžete vymazať ani premenovať. [Informácie o každodennom využití skupiny reproduktorov nájdete na strane 25.](#)*

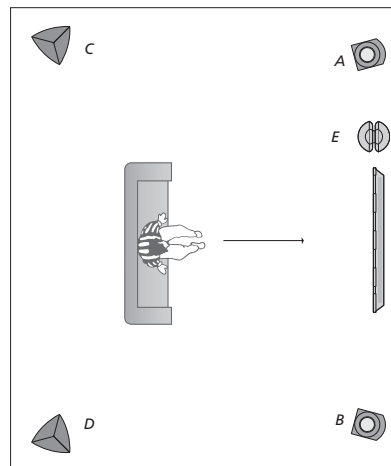

### Príklad sledovania TV...

- |                |                            |
|----------------|----------------------------|
| Reproduktor A: | Ľavý predný (Left front)   |
| Reproduktor B: | Pravý predný (Right front) |
| Reproduktor C: | Ľavý zadný (Left back)     |
| Reproduktor D: | Pravý zadný (Right back)   |
| Reproduktor E: | Subwoofer                  |

*Pokročilejšie nastavenia skupín reproduktorov nájdete v Technickej príručke zvuku na stránke [www.beoplay.com/v1/support](http://www.beoplay.com/v1/support).*

## Nastavenie režimu zvuku

Televízny prijímač má niekoľko režimov zvuku optimalizovaných na rôzne typy programov. Hodnoty v režimoch zvuku môžete kedykoľvek zmeniť podľa vlastného vkusu. Režimy zvuku majú preddefinované názvy. Pri sledovaní filmu z DVD alebo Blu-ray použijete režim MOVIE, na vylepšenie zvuku pri hraní hier na hernej konzole použijete režim GAME. Ak si želáte definovať nový typ používania a nastavení, môžete využiť režim zvuku CUSTOM, ktorý sa ako jediný dá premenovať. Režim zvuku ADAPTIVE nie je režim sám o sebe, ale prispôsobuje sa zvolenému zdroju alebo obsahu tým, že prepína medzi niekoľkými režimami zvuku.

Viac informácií alebo pokročilejšie nastavenia režimov zvuku nájdete v Technickej príručke zvuku na stránke [www.beoplay.com/v1/support](http://www.beoplay.com/v1/support).

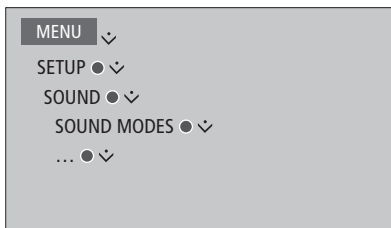

Ak si želáte vynulovať režim zvuku na štandardné hodnoty, musíte zvoliť položku **RESET TO DEFAULT** v ponuke nastavení príslušného režimu zvuku a potvrdiť, že si želáte vynulovať hodnoty.

S ovládaním Beo4 môžete otvoriť zoznam režimov zvuku na televíznej obrazovke tak, že v ponuke ovládania Beo4 **LIST** nájdete položku **SOUND** a stlačíte **stredné** tlačidlo. Zvukové režimy odtiaľ môžete voliť prostredníctvom tlačidiel s číslicami. [Informácie o každodennom využití režimov zvuku nájdete na strane 24.](#)

---

## Úprava hlasitosti a aktivovanie režimu eco

Hlasitosť si môžete vopred nastaviť na požadované úrovne.

Ak sa rozhodnete aktivovať režim eco, všetky reproduktory v skupine reproduktorov, ktoré neprijímajú signál, sa vypnú a budú tak šetriť energiu.

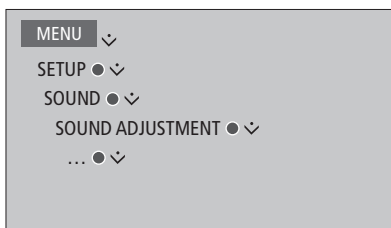

V ponuke **AUDIO DESCRIPTION** môžete nastaviť televízny prijímač, aby poskytoval hlasové popisy diania na televíznej obrazovke. Pamätajte, že v ponuke **REGIONAL SETTINGS** v rámci ponuky **LANGUAGES** musíte aktivovať pole **VISUALLY IMPAIRED**.

# Úprava nastavení obrazu a zvuku

Obraz a zvuk sú od výroby nastavené na neutrálne hodnoty, ktoré sú vhodné pre väčšinu typov programov. Tieto nastavenia však kedykoľvek môžete zmeniť podľa vlastného vkusu.

Upravuje sa kontrast, jas, farba obrazu a vzdialenosť pri sledovaní. Nastavenia zvuku obsahujú hlasitosť a režim eco.

Vaše nastavenia obrazu a zvuku môžete zmeniť dočasne – kým televízor nevypnete – alebo ich môžete uložiť na stálo.

Aktivujte rôzne režimy obrazu, napríklad herný režim, keď k vášmu televízornému prijímaču pripájate hernú konzolu.

## Úprava kontrastu, jasu, farby alebo vzdialenosti

Nastavenia obrazu nastavíte cez ponuku PICTURE. Dočasné nastavenia sa po vypnutí televízora vymažú.

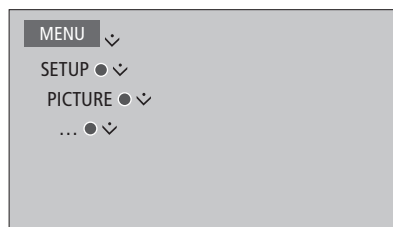

*Ak chcete obraz dočasne odstrániť z obrazovky, stlačte tlačidlo LIST a pomocou navigačného tlačidla hore alebo dole otvorte ponuku P.MUTE na displeji ovládania Beo4 a stlačte stredné tlačidlo. Ak chcete obraz obnoviť, stlačte tlačidlo zdroja. (Beo6: stlačte , čím na displej Beo6 vyvoláte obrazovku Scene, stlačte tlačidlo Picture, potom stlačte tlačidlo P.Mute. Na obnovenie obrazu stlačte opäť tlačidlo P.Mute).*

## Režimy obrazu

Môžete aktivovať rôzne režimy obrazu pre rôzne typy programov. Ak pripojíte napríklad hernú konzolu alebo hráte počítačovú hru prostredníctvom televízora ako monitora, môžete aktivovať režim GAME. Režim GAME minimalizuje oneskorenie spôsobované spracovaním signálu. Ďalšími dostupnými režimami obrazu sú MOVIE a ADAPTIVE. Ak si zvolíte režim obrazu pre zdroj cez ponuku PICTURE, bude tento režim aktívny len do vypnutia televízneho prijímača alebo do prepnutia na iný zdroj.

Keď vykonávate konfiguráciu zdroja, môžete nastaviť režim obrazu, ktorý sa automaticky zapne vždy, keď prepnete na daný zdroj. Nastavenie sa vykonáva v ponuke ADVANCED SETTINGS v rámci ponuky SOURCE LIST SETUP.

### Aktivácia režimu obrazu priamo pomocou Beo4 ...

Stlačením tohto tlačidla sa na displeji Beo4 zobrazí PICTURE

LIST



PICTURE



Stlačením tohto tlačidla zvolíte režim obrazu

1-3

Posun medzi režimami



Stlačením a podržaním tohto tlačidla odstránite PICTURE z displeja

BACK

S ovládaním Beo4 môžete otvoriť zoznam režimov obrazu na televíznej obrazovke tak, že v ponuke ovládania Beo4 LIST nájdete položku PICTURE a stlačíte stredné tlačidlo. Odtiaľ môžete režimy obrazu voliť prostredníctvom tlačidiel s číslicami.

### Aktivácia režimu obrazu priamo pomocou Beo6...

Na otvorenie obrazovky Scene na diaľkovom ovládaní Beo6 stlačte



Na otvorenie obrazovky Picture stlačte

Picture ...

Stlačte požadovaný režim obrazu, napríklad „Movie“

Movie

Na odstránenie obrazovky obrazového režimu a návrat do zdroja, ktorý ste používali, stlačte



### Na úpravu režimov obrazu cez ponuku televízneho prijímača...

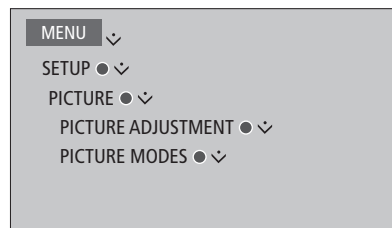

V ponuke PICTURE ADJUSTMENT môžete otvoriť ponuku ADVANCED SETTINGS, v ktorej môžete vykonať rôzne nastavenia pre zvolený zdroj. Napríklad môžete vynulovať nastavenia obrazu alebo adaptovať obraz televízneho prijímača na svetelné podmienky v miestnosti. Stlačením modrého tlačidla vyvoláte pomocné texty pre ponuky.

# Každodenné používanie režimov zvuku a skupín reproduktorov

Váš televízny prijímač je možné rozšíriť na systém priestorového zvuku pridaním reproduktorov a subwoofera BeoLab.

Ak zapnete jeden zo zdrojov signálu, televízny prijímač automaticky vyberie príslušný režim zvuku pre používaný zdroj signálu. Kedykoľvek si však môžete zvoliť iný režim zvuku.

Keď zapnete televízny prijímač, automaticky sa zapne skupina reproduktorov TV. Vždy si však môžete zvoliť inú skupinu aktívnych reproduktorov v prípade, že chcete počúvať hudbu bez toho, aby ste museli sedieť pred televíznym prijímačom, napríklad keď sedíte pri jedálenskom stole alebo v kresle.

Môžete upraviť nastavenia režimov zvuku a vytvoriť skupiny reproduktorov. Informácie o nastavení režimov zvuku a vytváraní skupín reproduktorov [nájdete na stranách 20 – 21](#).

## Výber režimu zvuku

Môžete zvoliť režim zvuku, ktorý najlepšie zodpovedá používanému zdroju.

### Používanie ovládania Beo4...

Na zobrazenie obrazovky **SOUND** na displeji ovládania Beo4 stlačte

LIST



SOUND



Na výber požadovaného režimu zvuku stlačte

1 – 9

Posun medzi režimami



Na zatvorenie obrazovky **SOUND** na displeji ovládania Beo4 stlačte

BACK

*S ovládaním Beo4 môžete otvoriť zoznam režimov zvuku na televíznej obrazovke tak, že v ponuke LIST nájdete položku SOUND a stlačíte stredné tlačidlo. Zvukové režimy odtiaľ môžete voliť prostredníctvom tlačidiel s číslicami.*

*Keď vykonávate konfiguráciu zdroja, môžete nastaviť režim zvuku, ktorý sa automaticky zapne vždy, keď prepnete na daný zdroj. Nastavenie sa vykonáva v ponuke ADVANCED SETTINGS v rámci ponuky SOURCE LIST SETUP.*

### Obsluha Beo6...

Na otvorenie obrazovky **Scene** na diaľkovom ovládaní Beo6 stlačte



Na otvorenie obrazovky **Sound** na displeji stlačte

Sound ...

Na výber požadovaného režimu zvuku, napríklad **Adaptive**, stlačte

Adaptive

Na zatvorenie obrazovky režimu zvuku a návrat do zdroja, ktorý ste používali, stlačte





## Výber skupiny reproduktorov

Zvoľte skupinu reproduktorov, ktorá najviac vyhovuje miestu, z ktorého počúvate.

### Používanie ovládania Beo4...

Na zobrazenie obrazovky **SPEAKER** na displeji ovládania Beo4 stlačte

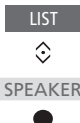

Na výber požadovanej skupiny reproduktorov stlačte Zvolené reproduktory sa automaticky zapoja



Prechádzajte medzi skupinami



Na zatvorenie obrazovky **SPEAKER** na displeji Beo4 stlačte



### Obsluha Beo6...

Na otvorenie obrazovky **Scene** na displeji stlačte



Na otvorenie obrazovky **Sound** na displeji stlačte

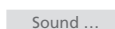

Na otvorenie obrazovky **Speaker groups** na displeji stlačte

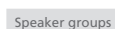

Na výber požadovanej skupiny reproduktorov stlačte Zvolené reproduktory sa automaticky zapoja

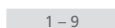

Na zatvorenie obrazovky **skupiny reproduktorov** na displeji a návrat do zdroja, ktorý ste používali, stlačte



S ovládaním Beo4 môžete otvoriť zoznam skupín reproduktorov na televíznej obrazovke tak, že v ponuke **LIST** nájdete položku **SPEAKER** a stlačíte **stredné tlačidlo**. Skupiny reproduktorov odtiaľ môžete voliť prostredníctvom tlačidiel s číslicami.

# Súbežné sledovanie dvoch zdrojov

Vaše diaľkové ovládanie Beo4/ Beo6 sprístupňuje funkciu duálneho obrazu, ktorá umožňuje súbežné zobrazenie dvoch zdrojov obrazu. Je možné naraz vyvolať video zdroj a audio zdroj. Môžete tak napríklad súčasne sledovať záznam z USB zdroja a televízny program z vášho set-top boxu za predpokladu, že sú zvolené zdroje v systéme dostupné.

*Pri používaní funkcie Picture-and-Picture (P-AND-P) existujú určité obmedzenia, pretože niektoré kombinácie zdrojov nemusia byť dostupné. Napríklad nie je možné naraz sledovať dva zdroje HDMI alebo dva kódované kanály. Keď dôjde k výberu neplatnej kombinácie, objaví sa na obrazovke správa.*

*Ak chcete zobraziť zdroj zaregistrovaný v ponuke SOURCE LIST SETUP pod položkou V.AUX, napríklad set-top box, stlačte tlačidlo LIST a navigačné tlačidlo hore alebo dole, kým sa na displeji diaľkového ovládania Beo4 nezobrazí položka P-V.AUX.*

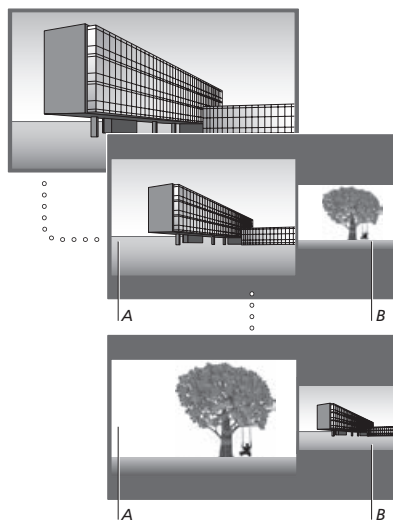

Úprava hlasitosti pomocou diaľkového ovládača sa vždy týka obrazu A. Ostatné operácie (napríklad zmena kanála) sa týkajú obrazu B. Voľba nového zdroja ruší zobrazenie P-AND-P.

*Príklad – pri sledovaní televízie...*

## Používanie ovládania Beo4...

Otvorte obrazovku P-AND-P stlačením



P-AND-P



Stlačením napríklad tlačidla H.MEDIA zvolíte zdroj, ktorý chcete sledovať na pravej strane obrazovky (B).

H.MEDIA

Na zmenu pravého a ľavého obrazu stlačte



0

Na otvorenie P-AND-P a prepnutie medzi malým a veľkým obrazom na ľavej a pravej strane obrazovky stlačte



P-AND-P



## Obsluha Beo6...

Na otvorenie obrazovky P-and-P na displeji stlačte



Stlačením napríklad tlačidla H.Media zvolíte zdroj, ktorý chcete sledovať na pravej strane obrazovky (B).

H.Media

Na zmenu pravého a ľavého obrazu stlačte

Swap

Na prepnutie medzi malým a veľkým obrazom na ľavej a pravej strane obrazovky stlačte

Size

## Ukončenie funkcie duálneho obrazu...

Na zrušenie funkcie a návrat k normálnemu sledovaniu zdroja na ľavej strane obrazovky (A) stlačte nasledujúce tlačidlo alebo jednoducho vyberte zdroj

BACK

# Informácie o programe

Môžete si otvoriť informácie o aktuálnom programe alebo programového sprievodcu. Môžete tiež zmeniť jazyk zvuku alebo titulkov, alebo otvoriť interaktívne informácie prostredníctvom HbbTV.

Okno s informáciami sa na krátky čas otvorí pri každom prepnutí kanála alebo stanice. Okno môžete otvoriť aj manuálne tak, že stlačíte **modré** tlačidlo na zobrazenie informácií o programe.\*<sup>1</sup>

<sup>1</sup>\*Ak je aktivovaný digitálny text, musíte stlačiť tlačidlo **MENU** pred stlačením **modrého** tlačidla na ovládači Beo4.

HbbTV nemusí byť dostupné na všetkých trhoch.

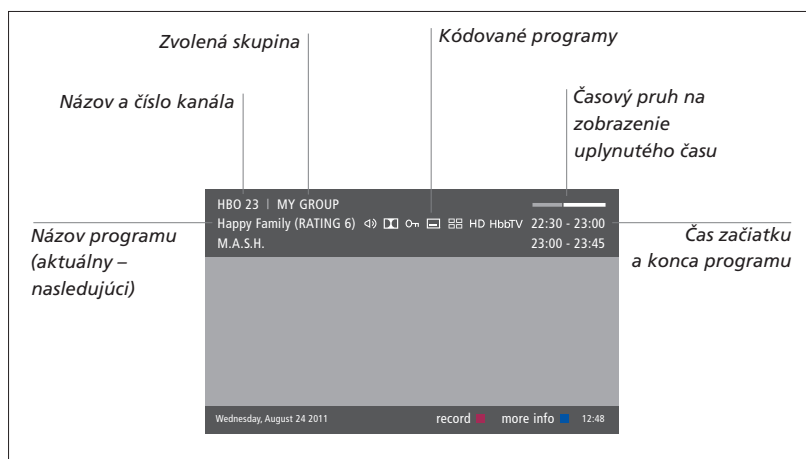

Doplňkové informácie o programe získate tak, že stlačíte **modré** tlačidlo pri súčasnom zobrazení televíznej obrazovky.\*<sup>1</sup> Na zatvorenie informácií o programe stlačte tlačidlo **BACK**. Pri ovládaní Beo6, stlačte tlačidlo **Information** na displeji ovládania.

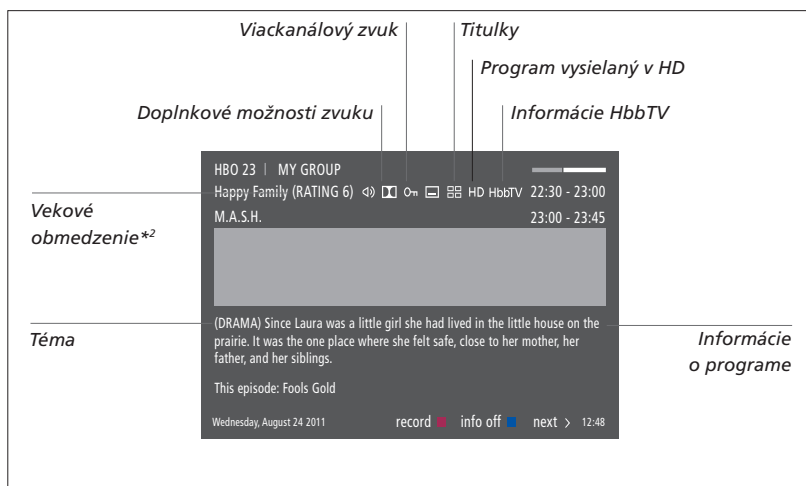



V prípade, že okno s informáciami siaha mimo obrazovky a informácie pokračujú na ďalšej strane, môžete rolovať po strane smerom nadol pomocou navigačného tlačidla dole.

Titulky a doplnkové možnosti zvuku sú zobrazené ikonami na hornom okraji. Poznámka: Túto službu neposkytujú všetky kanály.

<sup>2</sup>\*Vekové obmedzenie je viditeľné iba v prípade, že túto službu poskytuje váš poskytovateľ služieb.

## Titulky a zvuk

Ikonky  a  znamenajú, že sú dostupné doplnkové možnosti zvuku alebo titulky.

*Používanie ovládania Beo4, keď na obrazovke nie je zobrazená žiadna ponuka...*

Na otvorenie ponuky SUBTITLE LANGUAGE stlačte...



...alebo otvorte ponuku AUDIO LANGUAGE stlačením



Možnosti zvuku môžu mať príponu AC3 alebo AAC, napríklad English AC3, čo označuje rôzne zvukové systémy.

*Používanie ovládania Beo6, keď na obrazovke nie je zobrazená žiadna ponuka...*

Na otvorenie ponuky SUBTITLE LANGUAGE stlačte...

Subtitles

...alebo otvorte ponuku AUDIO LANGUAGE stlačením

Audio

Položky AUDIO LEFT a AUDIO RIGHT vám umožňujú presmerovať zvuk na predných reproduktoroch doprava alebo doľava.

## Programový sprievodca

Môžete otvoriť programového sprievodcu, ktorý obsahuje informácie o aktuálnom a budúcich programoch na kanáloch a staniách až na dva týždne dopredu. Pomocou programového sprievodcu môžete tiež prepínať na rôzne kanály alebo stanice. Programový sprievodca sa nedá otvoriť pri analógových kanáloch a staniách.

Programového sprievodcu otvoríte stlačením zeleného tlačidla. Na diaľkovom ovládači Beo6 stlačte tlačidlo Progr.Guide.

*Pamätajte na to, že počas aktualizácie programového sprievodcu môže byť stlmený zvuk.*

*Pokiaľ je dostupný, jazyk programového sprievodcu bude rovnaký ako zvolený jazyk ponúk. V opačnom prípade to bude jazyk dostupný zo signálu.*

*Z programového sprievodcu kanálov...*

Na otvorenie informácií o konkrétnom programe stlačte



Na zvolenie označeného programu stlačte dvakrát



Na odstránenie informácií z obrazovky stlačte a podržte

BACK

Na návrat do programového sprievodcu – prehľadu\*<sup>1</sup> stlačte



*Z informácií o konkrétnom programe...*

Na výber kanálu stlačte



Pre návrat na predchádzajúcu úroveň stlačte

BACK

Na odstránenie informácií z obrazovky stlačte a podržte

BACK

*Ak stlačíte žlté tlačidlo pri zvýraznenom kanáli v programovom sprievodcovi, umožní vám to vybrať novú skupinu.*

*<sup>1</sup>\*Ak je na kanáli aktivované HbbTV, farebné tlačidlo nemusí fungovať.*

## HbbTV

HbbTV (Hybrid Broadcast Broadband TV) – širokopásmová TV s hybridným vysielaním je služba online, v ktorej je možné pristupovať k rôznym službám, ako napríklad TV na požiadanie, súťaže, interaktívne reklamy a sociálne siete. Na zobrazenie týchto informácií musí byť váš televízny prijímač pripojený k internetu.

Môžete zvoliť blokovanie služby HbbTV po jednotlivých kanáloch, pokiaľ si neprajete používať túto funkciu.

*Služba HbbTV nie je podporovaná na všetkých trhoch a jej obsah závisí od poskytovateľa signálu. Niektorí poskytovatelia môžu tento obsah blokovat'.*

### Aktivácia služby HbbTV ...

Ak je služba HbbTV dostupná, stlačte farebné tlačidlo zobrazené na obrazovke.



### Blokovanie služby HbbTV pomocou ovládača Beo4 ...

Zvoľte požadovaný kanál a na otvorenie ponuky HBB TV stlačte



Pomocou navigačného tlačidla doľava alebo doprava vyberte možnosť ON, alebo vyberte OFF, ak chcete službu HbbTV blokovat'.

### Blokovanie služby HbbTV pomocou ovládača Beo6 ...

Zvoľte požadovaný kanál a na otvorenie ponuky HbbTV stlačte a postupujte podľa inštrukcií na obrazovke.



Pomocou navigačného tlačidla doľava alebo doprava vyberte možnosť ON, alebo vyberte OFF, ak chcete službu HbbTV blokovat'.

# Aktivácia funkcií

Ďalšie funkcie je možné vo vašom televíznom prijímači sprístupniť prostredníctvom ponuky FEATURE ACTIVATION. Informácie o ďalších funkciách získate u vášho predajcu.

## Aktivačný kľúč funkcie

Za účelom sprístupnenia ďalších funkcií je nutné zadať aktivačný kľúč funkcie. Aktivačný kľúč funkcie je možné zakúpiť u vášho predajcu. Kľúč nie je možné znova deaktivovať.

### Zadanie aktivačného kľúča...

Vyvolanie ponuky FEATURE ACTIVATION pod ponukou SETUP

MENU



Vyberte funkciu, ktorú si želáte aktivovať a jej stlačením ju aktivujte



12-ciferný kľúč zadáte pomocou číselných tlačidiel

0-9

Po zadaní číslic ich potvrdte stlačením **stredného** tlačidla.



*Nesprávnu číslicu je možné vymazať stlačením **žltého** tlačidla, všetky číslice je možné vymazať stlačením **červeného** tlačidla.*

# HDMI Matrix

HDMI Matrix (matica HDMI) je fyzický produkt, ktorý sa dá pripojiť a umožňuje pripojenie až 32 externých zdrojov až ku 32 televízorom v rôznych miestnostiach a pristupovať k týmto zdrojom alebo jednotlivo z každého televízora alebo naraz z niekoľkých miestností pomocou diaľkového ovládača Beo4 alebo Beo6.

HDMI Matrix musí pripojiť a nastaviť váš predajca Bang & Olufsen.

- Ak používate diaľkový ovládač Beo6, predtým, než budete môcť používať HDMI Matrix, je nutné ho znova konfigurovať.
- V konfigurácii nie je možné pripojiť viac než jeden produkt HDMI Matrix.

## Nastavenia v ponuke HDMI MATRIX ...

V ponuke HDMI MATRIX je možné vyberať nastavenia pre vaše zariadenie HDMI Matrix.

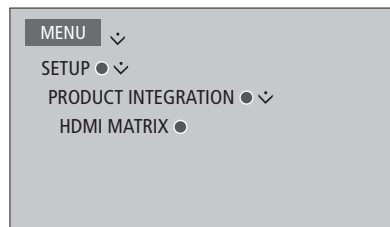

## Pripojenie zariadenia HDMI Matrix ...

- > Otvorte ponuku HDMI MATRIX.
- > Zvýraznite MATRIX CONNECTED a pomocou navigačného tlačidla doľava otvorte výber.
- > Vyberte zásuvku HDMI a dvakrát stlačte **stredné** tlačidlo.
- > Stiahnite si tabuľku PUC pre zapojený zdroj HDMI. Postupujte podľa pokynov na obrazovke.
- > Zvýraznite stiahnutú tabuľku PUC a stlačte **stredné** tlačidlo.
- > Vyberte zásuvku PUC a stlačte **stredné** tlačidlo.
- > Vyberte typ ovládania pre PLUG.
- > Výber režimu modulácie.
- > Stlačením **stredného** tlačidla uložíte nastavenia HDMI Matrix.
- > Stlačením **stredného** tlačidla pokračujete ďalej.

HDMI Matrix je teraz nakonfigurované. Následne musíte nakonfigurovať zdroje zapojené do HDMI Matrix v ponuke SOURCE LIST SETUP. Vykoná sa to rovnakým spôsobom ako pri ostatnom pripojenom príslušenstve.

*Ak neskôr deaktivujete uloženú konfiguráciu HDMI Matrix nastavením políčka HDMI Matrix na NO, vaše nastavenia pre INPUTS ostanú uložené. Znamená to, že ak neskôr aktivujete HDMI Matrix, tieto nastavenia sa znova objavia.*

Podrobnosti o zrušení konfigurácie zdroja sú uvedené [na strane 13](#).

# Funkcia WebMedia

WebMedia je dodatočná funkcia, ktorá sa dá zakúpiť samostatne, ak nie je vstavanou funkciou vášho televízneho prijímača. Po zadani zakúpeného aktivačného kľúča funkcie sa vo vašom televíznom prijímači sprístupní WebMedia.

Vďaka funkcii WebMedia môžete hľadať a nachádzať filmy, videá na YouTube, fotografie a iný webový obsah. Funkcia WebMedia umožňuje integráciu funkcií internetu na váš televízor. Môžete tiež pridávať rôzne aplikácie. Ak chcete používať funkciu WebMedia, musí byť váš televízor pripojený k internetu, [pozrite časť Nastavenia siete](#).

Keď prvýkrát otvoríte funkciu WebMedia, ste požiadaný o prijatie podmienok používania. Ak svoj televízor opätovne nastavíte na predvolené nastavenia, musíte znova prijať podmienky používania. Ak chcete, aby sa dali zatvoriť vybrané aplikácie, môžete teraz vytvoriť svoj kód PIN.

WebMedia nemusí byť dostupné na všetkých trhoch.

## Aktivácia funkcie WebMedia

Na aktiváciu zdroja stlačte tlačidlo priradené k funkcii WebMedia, napríklad DTV\*<sup>1</sup>

<sup>1</sup>\*Tento zdroj môžete aktivovať tak, že otvoríte hlavnú ponuku, zvolíte položku SOURCE LIST, označíte WEBMEDIA a stlačíte stredné tlačidlo.

## Základný pohyb ...

Na prechod do internetového prehliadača alebo dostupných aplikácií stlačte

Na prijatie alebo voľbu stlačte

Na prechod späť o jednu úroveň stlačte, dlhším stlačením otvoríte domovskú obrazovku funkcie WebMedia

## Pohyb v internetovom prehliadači ...

Na prechod medzi webovými stránkami stlačte

Na pohyb webovej stránky hore alebo dole a jednoduchý pohyb stlačte

DTV



BACK



## Pridanie aplikácie ...

Otvorte galériu aplikácií.

Vyberte krajinu.\*<sup>2</sup>



Pridajte aplikáciu podľa inštrukcií na obrazovke. Prejdite na domovskú obrazovku funkcie WebMedia a nájdite pridanú aplikáciu.

## Zamknutie/Odomknutie aplikácie ...

Prístup k určitým aplikáciám môžete obmedziť tak, že ich uzamknete kódom PIN. Kým je aplikácia zvýraznená, zamknite/odomknite ju stlačením



Zadajte kód PIN funkcie WebMedia (nie kód PIN televízora).\*<sup>3</sup>

0-9

Kód prijmite.



Pokračovanie ...

<sup>2</sup>\*Môžete pridať aplikácie z rôznych krajín. Avšak niektoré aplikácie môže blokovat vysielateľ.

<sup>3</sup>\*Ak ste si nevybrali kód PIN už pri prvej aktivácii funkcie WebMedia, budete požiadaní o nastavenie kódu PIN pred zamknutím aplikácie.



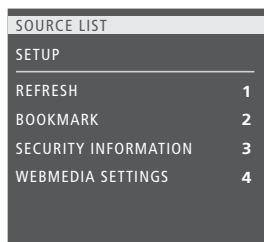

SOURCE LIST	
SETUP	
REFRESH	1
BOOKMARK	2
SECURITY INFORMATION	3
WEBMEDIA SETTINGS	4

Keď ako zdroj zvolíte WEBMEDIA, stlačte tlačidlo **MENU**, čím otvoríte prekrývajúcu ponuku funkcie WebMedia. Tlačidlá diaľkového ovládača sú zobrazené v ponuke napravo a funkcie, ktoré ovládajú sú zobrazené naľavo.

#### **Obnova stránky ...**

Stránky, ktoré sa často aktualizujú, ako napríklad predpoveď počasia alebo online správy, je možné obnoviť.

#### **Pridanie záložky ...**

Kým sa nachádzate na webovej stránke, prekrývajúcu ponuku otvoríte stlačením tlačidla **MENU**. Záložku pre danú konkrétnu stránku pridáte stlačením tlačidla 2.

Pridané záložky sa ukladajú v internetovej aplikácii. Prejdite na domovskú obrazovku funkcie WebMedia a vyberte aplikáciu Internet, kde sa zobrazí pridaná záložka.

#### **Kontrola informácií o zabezpečení stránky ...**

Pomocou ponuky informácie o zabezpečení môžete skontrolovať URL webovej lokality a získať informácie o zabezpečení.

#### **Zmena zdroja NOW ON TV ...**

Zdroj NOW ON TV zobrazuje ukážku toho, čo vysiela vybraný zdroj. Ak ste napríklad vybrali ako zdroj HDMI 1 a máte pripojený set-top-box, získate ukážku aktuálneho programu. Zdroj je vybraný v ponuke WEBMEDIA SETTINGS.

Môžete prehrávať hudobné alebo video súbory a prezerat' si fotografie uložené na úložnom zariadení alebo inom výrobku pripojenom cez server médií s aktivovaným DLNA/UPnP. Po pripojení úložného zariadenia k vášmu televíznemu prijímaču získate prístup do ponuky HOME MEDIA.

Ak máte na zariadení uloženú hudbu a fotografie, môžete spustiť hudbu, vrátiť sa do hlavnej ponuky a spustiť prezentáciu vašich fotografií. Môžete si tak púšťať hudbu a prezerat' fotografie súčasne.

K úložným zariadeniam patria napríklad USB zariadenia a bežné pevné disky pripojené cez USB alebo ethernet.

Podporované formáty nájdete na stránke [www.beoplay.com/v1/support](http://www.beoplay.com/v1/support).

## Používanie prehliadača HomeMedia

Počas prehrávania hudby si môžete otvoriť ponuku súčasného prehrávania, ktorá v prípade dostupnosti obsahuje obal a informácie o umelcovi, albume a skladbe. Pri prezeraní alebo prehrávaní vašich súborov s hudbou, fotografiami a videom môžete stlačiť **modré** tlačidlo na vyvolanie doplnkových informácií.

### Počúvanie hudby...

Pripojte úložné zariadenie s vašou hudbou

Na aktivovanie zdroja stlaďte tlačidlo priradené k prehliadaču médií, napríklad **H.MEDIA**\*<sup>1</sup>

Na výber úložného zariadenia s vašou hudbou použite tieto tlačidlá a stlaďte **stredné** tlačidlo

Ak je úložné zariadenie server médií, použite tieto tlačidlá na označenie ponuky hudby alebo priečinkov a stlaďte **stredné** tlačidlo

Použite tieto tlačidlá na prehliadanie vašich súborov a priečinkov a na otvorenie priečinku alebo spustenie prehrávania stlaďte **stredné** tlačidlo

Na prepnutie skladby počas prehrávania stlaďte Stlaďte a podržte toto tlačidlo na skákanie po stopách. Opätovným stlačením meníte rýchlosť\*<sup>2</sup>

Stlačením prehrávanie prerušíte

Stlaďte toto tlačidlo, čím prehrávanie obnovíte

Na postupný návrat medzi ponukami alebo okamžitý návrat do hlavnej ponuky stláčajte alebo podržte

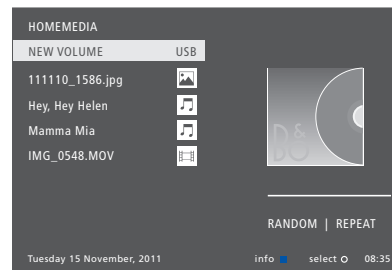

Stlačením tlačidla **MENU**, potom **červeného** tlačidla môžete otvoriť aj ponuku **NOW PLAYING MUSIC**. Na diaľkovom ovládači Beo6 stlaďte tlačidlo **Music**.

<sup>1</sup>\***H.MEDIA** je na obrazovke **LIST** ovládača Beo4. Zdroj HomeMedia môžete aktivovať tak, že otvoríte hlavnú ponuku, zvolíte položku **SOURCE LIST**, označíte **HOMEMEDIA** a stlačíte **stredné** tlačidlo.

<sup>2</sup>\*Počas prezentácií fotografií alebo prehrávania videa však nemôžete hľadať v skladbách alebo pozastaviť hudobné súbory.

Pokračovanie...

### Prezeranie fotografií...

Pripojte úložné zariadenie s vašimi fotografiami

Na aktivovanie zdroja stlačte tlačidlo priradené k prehliadaču médií, napríklad **H.MEDIA\***<sup>1</sup>

Na výber úložného zariadenia s vašimi fotografiami použite tieto tlačidlá a stlačte **stredné** tlačidlo

Ak je úložné zariadenie server médií, zvýraznite ponuku fotografií alebo priečinkov a stlačte **stredné** tlačidlo

Použite tieto tlačidlá na prehliadanie vašich súborov a priečinkov a na otvorenie priečinku stlačte **stredné** tlačidlo

Na otvorenie vašej fotografie na celú obrazovku stlačte Automaticky sa spustí prezentácia

Na pozastavenie prezentácie stlačte

Na pokračovanie prezentácie stlačte

Na skok na predchádzajúcu alebo ďalšiu fotografiu, aj v režime pauzy, stlačte

Na otvorenie informácií o aktuálnej fotografii stlačte (Beo6: Stlačte **Information**)

Na ukončenie prezentácie a návrat na obrazovku prehliadača alebo na postupný návrat cez predchádzajúce ponuky alebo okamžitý návrat do hlavnej ponuky stláčajte alebo podržte

H.MEDIA



STOP

PLAY



BACK

Na otočenie fotografie doľava alebo doprava stlačte **MENU** a potom **2** alebo **3**, alebo použite navigačné tlačidlo doľava alebo doprava. Na ovládači Beo6 stlačte **<Rotate** alebo **Rotate>**.

Stlačením tlačidla **MENU**, a potom **zeleného** tlačidla môžete otvoriť aj ponuku **NOW SHOWING PHOTO**. Na ovládači Beo6 stlačte tlačidlo **Photo**.

<sup>1</sup>**H.MEDIA** je na obrazovke **LIST** ovládača Beo4. Zdroj HomeMedia môžete aktivovať tak, že otvoríte hlavnú ponuku, zvolíte položku **SOURCE LIST**, označíte **HOMEMEDIA** a stlačíte **stredné** tlačidlo.

### Prehrávanie video súborov...

Pripojte úložné zariadenie s vašimi video súborami

Na aktivovanie zdroja stlačte tlačidlo priradené k prehliadaču médií, napríklad **H.MEDIA\***<sup>1</sup>

Na výber úložného zariadenia s vašim videom použite tieto tlačidlá a stlačte **stredné** tlačidlo.

Ak je úložné zariadenie server médií, zvýraznite ponuku video alebo priečinkov a stlačte **stredné** tlačidlo

Použite tieto tlačidlá na prehliadanie vašich súborov a priečinkov a na otvorenie priečinku alebo spustenie prehrávania stlačte **stredné** tlačidlo

Na pozastavenie prehrávania stlačte

Na obnovenie prehrávania stlačte

Na posun po minútach stlačte Na posun po stopách stlačte a podržte Opätovným stlačením meníte rýchlosť

Na presun na určitý časový bod v súbore stlačte

Na ukončenie prehrávania súboru a návrat na obrazovku prehliadača alebo na postupný návrat cez predchádzajúce ponuky alebo okamžitý návrat do hlavnej ponuky stláčajte alebo podržte

H.MEDIA



STOP

PLAY



1 - 9

BACK

Stlačením tlačidla **MENU**, a potom **žltého** tlačidla môžete otvoriť aj ponuku **NOW PLAYING VIDEO**. Na ovládači Beo6 stlačte tlačidlo **Video**.

### Prezeranie zoznamu posledných zvolených súborov

Uvidíte krátky zoznam naposledy zvolených súborov z aktuálne pripojených úložných zariadení.

Na aktivovanie prehrádača médií stlačte tlačidlo, ktoré mu bolo pridelené, napríklad **H.MEDIA**.<sup>\*1</sup> Posledne zvolené súbory sú uvedené pod zoznamom nájdených úložných zariadení

H.MEDIA

Použitie tieto tlačidlá na označenie súboru, ktorý si želáte prehrať a stlačte **stredné** tlačidlo



Na vymazanie zoznamu posledných zvolených súborov stlačte tlačidlo **MENU**, a potom **1**. Pri ovládaní Beo6 stlačte **Clear History**.

<sup>1</sup> **\*H.MEDIA** je na obrazovke **LIST** ovládača Beo4. Zdroj HomeMedia môžete aktivovať tak, že otvoríte hlavnú ponuku, zvolíte položku **SOURCE LIST**, označíte **HOMEMEDIA** a stlačíte **stredné** tlačidlo.

### Nastavenia k médiám

Môžete si zvoliť prehrávanie hudobných súborov alebo prehliadanie fotografií v náhodnom poradí alebo zopakovať prehrávanie alebo prehliadanie všetkých hudobných súborov, fotografií alebo video súborov. Môžete si nastaviť oneskorenie prezentácie, aby ste určili dobu, počas ktorej bude zobrazovaná každá fotografia než sa otvorí nasledujúca.

Na otvorenie ponuky **SETTINGS** stlačte tlačidlo **MENU**, potom tlačidlo **4**. Pri ovládaní Beo6 stlačte tlačidlo **Settings**.

*Počas otáčania fotografie sa časovač oneskorenia prezentácie vynuluje.*

*Zdroj **HOMEMEDIA** nájdete, aj keď otvoríte hlavnú ponuku a zvolíte ponuku **SETUP**.*



*Příklad režimu prehrávača.*

Ak nevykonáte v prehrádači HomeMedia žiadnu akciu počas asi 30 sekúnd, prejde do režimu prehrávača, v ktorom sa zobrazujú len informácie o súčasnom prehrávaní. Na opätovné otvorenie zoznamu prehrádača na obrazovke stlačte tlačidlo **BACK**. Režim prehrávača môžete aktivovať aj ručne stlačením tlačidla **BACK** počas zobrazenia hlavnej ponuky prehrádača HomeMedia.

# Časový vypínač

Váš televízny prijímač disponuje zabudovanou funkciou časového vypínača, čo znamená, že sa môže po určitom počte minút sám vypnúť.

## Nastavenie časového vypínača

Po určitom počte minút môžete nechať televízny prijímač automaticky vypnúť.

### Aktivovanie funkcie časového vypínača pomocou ovládania Beo4...

Na zobrazenie obrazovky SLEEP na displeji ovládania Beo4\*<sup>1</sup> stlačte

LIST



SLEEP



Opakovane stláčajte, kým sa na obrazovke televízneho prijímača nezobrazí požadovaný počet minút alebo OFF.



<sup>1</sup>\* Aby sa položka **SLEEP** zobrazila na displeji diaľkového ovládača Beo4, musí sa najskôr pridať do zoznamu funkcií diaľkového ovládača Beo4.

### Aktivovanie funkcie časového vypínača pomocou ovládania Beo6...

Opakovaným stláčaním zvolte počet minút alebo **Off**

Sleep

# Nastavenia energie

Ak si želáte rýchlejší štart vášho televízneho prijímača, môžete zmeniť spotrebu energie v pohotovostnom režime v jednom alebo dvoch určených časových intervaloch. V týchto intervaloch sa tak zvýši spotreba energie v pohotovostnom režime v porovnaní s bežným pohotovostným režimom televízneho prijímača.

Na druhej strane si môžete zvoliť úsporu energie pri množstve iných funkcií televízneho prijímača, napríklad zvuk, obraz a sieť. Ak chcete nastaviť úsporu energie pri obraze, zobrazí sa vám náhľad kvality obrazu pri každej z možností, čo vám uľahčí vybrať takú kombináciu spotreby energie a kvality, ktorá vám vyhovuje najviac.

V ponuke AUTO STANDBY môžete nastaviť automatické prepnutie televízneho prijímača do pohotovostného režimu po určitom čase bez obsluhy.

## Nastavenie spotreby energie

Nastavenie spotreby energie pre pohotovostný režim, obraz, zvuk a sieť. Televízny prijímač je možné nastaviť tak, aby sa po určitom čase bez obsluhy prepol do pohotovostného režimu. Východiskové nastavenie je 4 hodiny. Táto funkcia sa aplikuje iba vo video režime, nie v audio režime.

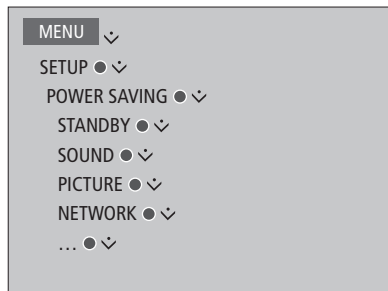

Na skrátenie doby štartovania alebo nastavenie automatického pohotovostného režimu otvorte ponuku STANDBY.\*<sup>1</sup>

Na nastavenie úspory energie pri zvuku otvorte ponuku SOUND.

Na nastavenie úspory energie pri obraze otvorte ponuku PICTURE.

Na nastavenie úspory energie pre sieť otvorte ponuku NETWORK.

*Po aktivácii AUTO STANDBY a po uplynutí nastaveného času bez obsluhy nastaveného v ponuke sa na obrazovke televízneho prijímača zobrazí hlásenie. Ak nevykonáte žiadnu aktivitu, televízny prijímač sa následne prepne do pohotovostného režimu.*

*Ak nebol pod dobu 15 minút zistený žiadny video signál, televízny prijímač sa prepne do pohotovostného režimu.*

*<sup>1</sup>Ak je aktívny časovač rýchleho spustenia, ukazovateľ pohotovostného režimu sa na chvíľu rozsvieti nazeleno a váš televízny prijímač sa o niekoľko sekúnd zapne. Ak prijímate televízny signál z pripojeného set-top boxu, čas potrebný na spustenie televízneho prijímača je ovplyvnený časom potrebným na spustenie set-top boxu. Nastavenie časovača rýchleho spustenia sa zvýši spotreba energie v danom období.*

# Kontrola prístupu

Ponuka ACCESS CONTROL vám umožňuje aktivovať rodičovský zámok, aby ste mohli uzamknúť niektoré kanály. Môžete tiež nastaviť vekové obmedzenie, vďaka čomu bude pri niektorých programoch potrebné vložiť prístupový kód.

Keď otvoríte zoznam kanálov, môžete kanály zablokovať alebo odblokovať, aby ste predišli ich sledovaniu inými osobami. Ak kanál zablokujete v hlavnom zozname, bude zablokovaný aj vo všetkých skupinách kanálov, v ktorých sa nachádza. Ak sa pokúsíte otvoriť zablokovaný kanál, budete vyzvaní na vloženie prístupového kódu.

Systém kontroly prístupu nie je to isté, čo systém PIN kódu pri televíznom prijímači, ale môže byť pre vás jednoduchšie zvoliť si rovnaký kód pre oba systémy.

Tu popísaný prístupový kód nie je to isté ako PIN kód, ktorý ste získali so vašou kartou Smart Card. Informácie o PIN kóde ku karte Smart Card získate od svojho poskytovateľa služieb.

## Nastavenie systému kontroly prístupu

Aktivujte prístupový kód, aby ste mohli zablokovať kanály a zabrániť iným osobám upravovať zoznamy kanálov. Môžete nastaviť tiež vekové obmedzenie, ktorým sa obmedzí prístup k niektorým programom presahujúcim nastavené obmedzenie v prípade, že poskytovateľ služieb poskytuje informácie o vekovom obmedzení.

Prístupový kód môžete kedykoľvek zmeniť. Pri prvom otvorení ponuky ACCESS CONTROL sa zobrazí výzva na nastavenie nového prístupového kódu.

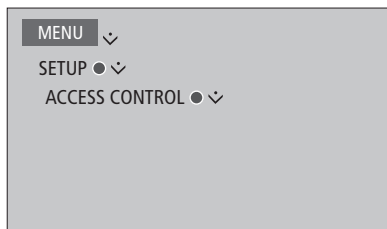

*Na niektorých trhoch nie je možné deaktivovať kontrolu prístupu pre programy od 18 rokov a musíte vložiť prístupový kód vždy, keď prepnete na taký program.*

*Na niektorých trhoch nie je možné zvoliť prístupový kód „0000“.*

### **V prípade, že zabudnete kód ...**

Ak ste zabudli prístupový kód, otvorte ponuku ACCESS CONTROL a trikrát stlačte „9999“. Systém kontroly prístupu sa potom deaktivuje a musíte ho znovu aktivovať a vložiť nový prístupový kód. Všimnite si, že vypínanie systému kontroly prístupu niektorí poskytovatelia programov zakazujú.

# System PIN kódu

Zmyslom systému PIN kódu je znemožniť normálne používanie vášho televízneho prijímača osobám, ktoré PIN kód nepoznajú. O aktivovaní alebo deaktivovaní systému PIN kódu si rozhodujete sami.

Aktivovaný systém PIN kódu sa spustí v prípade, že televízny prijímač bol odpojený od elektrickej siete na dobu 15 – 30 minút.

Po opätovnom zapojení a zapnutí sa televízny prijímač po troch minútach automzaticky vypne. Ak vložíte PIN kód, televízny prijímač sa vráti do normálneho režimu.

**DÔLEŽITÉ!** Ak ste pri prvom zapnutí televízneho prijímača vyzvaní na vloženie PIN kódu, vložte PIN kód od vášho predajcu.

## Aktivovanie systému PIN kódu

Ak je systém PIN kódu aktívny, pri otvorení ponuky PIN CODE budete vyzvaní na vloženie vášho PIN kódu. PIN kód môžete kedykoľvek aktivovať, deaktivovať alebo zmeniť.

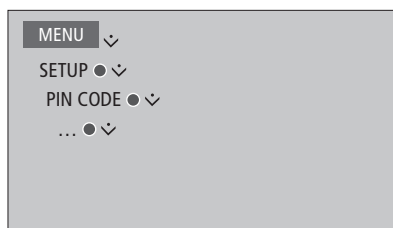

Ak počas zadávania kódu PIN neúmyselne stlačíte nesprávne tlačidlo, stlačením **žltého** tlačidla vymažete číslicu alebo stlačením **červeného** tlačidla vymažete vstupné pole.

Po piatich nesprávnych pokusoch sa televízny prijímač vypne na tri hodiny – v priebehu troch hodín sa nedá používať. Ukazovateľ pohotovostného režimu bude rýchlo blikať na červeno.

*Pokiaľ v priebehu troch hodín zmeníte váš PIN kód viac ako päťkrát, ponuka PIN CODE sa stane na tri hodiny neprístupnou za predpokladu, že televízny prijímač neodpojíte od napájacej siete. Odpojenie televízneho prijímača vynuluje trojhodinový časový úsek.*

*Ak by ste stratili alebo zabudli svoj kód, kontaktujte svojho predajcu. Váš predajca vám môže poskytnúť hlavný kód, ktorým sa deaktivuje váš PIN kód.*



# Aktualizácie softvéru a služieb

Váš televízny prijímač vám dáva možnosť prezrieť si informácie o softvéri, aktualizovať ho a v prípade dostupnosti stiahnuť tabuľku ovládačov periférneho zariadenia (Peripheral Unit Controller – PUC) na ovládanie napríklad set-top boxu prostredníctvom vášho diaľkového ovládania Beo4/Beo6.

Odporúča sa automaticky aktualizovať softvér (vyžaduje sa internetové pripojenie).

## Prezeranie informácií o softvéri

Môžete si prezrieť informácie o aktuálnej verzii, dátume vydania a všetky dostupné poznámky k vydaniu softvéru.

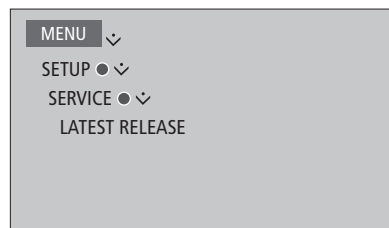

---

## Aktualizácia softvéru

Na stiahnutie dostupných aktualizácií softvéru musí byť váš televízny prijímač pripojený k internetu. Odporúča sa, aby ste v televíznom prijímači nastavili automatickú aktualizáciu softvéru.

Dostupné aktualizácie softvéru si môžete tiež stiahnuť na USB zariadenie zo stránky [www.beoplay.com/v1/support](http://www.beoplay.com/v1/support). USB zariadenie pripojte do USB portu v prípojnom paneli.

Viac informácií o aktualizáciách softvéru vám poskytne váš predajca.

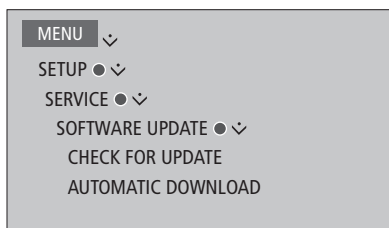

*Počas prebiehajúcej aktualizácie softvéru bliká ukazovateľ pohotovostného režimu na červeno a televízny prijímač by ste nemali odpojať od elektrickej siete.*

## Stiahnutie alebo odstránenie PUC tabuliek

Ak ste k svojmu televízному prijímaču pripojili napríklad set-top box a pre tento set-top box je na internete dostupná tabuľka ovládačov periférneho zariadenia (Peripheral Unit Controller – PUC), môžete si túto tabuľku stiahnuť a na ovládanie vášho set-top boxu používať diaľkové ovládanie Beo4/Beo6.

Zdroj obvykle nakonfigurujete pri pripojení tak, ako je vysvetlené [na strane 12](#), ale PUC tabuľku si môžete stiahnuť aj neskôr.

Na sťahovanie PUC tabuliek musí byť váš televízny prijímač pripojený k internetu. Viac informácií o PUC tabuľkách získate od svojho predajcu.

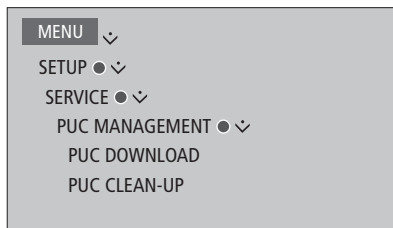

PUC tabuľky môžete tiež mazať, ale uistite sa, že nevymažete tabuľky používané pre aktuálne pripojené zariadenia.

V závislosti na vašom PUC zariadení ovládanom IČ ovládaním je možné, že na zapnutie zariadenia budete musieť stlačiť **SHIFT + 9** na ovládaní Beo4. Tlačidlo **SHIFT** sa dá nájsť v položke **LIST** ovládania Beo4.

# Digitálny text

Váš televízny prijímač podporuje digitálny text/MHEG, ktorý je vyžadovaný v niektorých krajinách a pri niektorých CA moduloch okrem iného na aktivovanie rôznych aplikácií MHEG, ktoré môžu byť dostupné pre daný kanál. Ak máte aktivovaný digitálny text, ovládanie televízneho prijímača ovládaním Beo4 sa bude v niekoľkých bodoch líšiť od ovládania popísaného v tejto príručke.

## Aktivovanie digitálneho textu/MHEG

Ak sa vo vašej krajine alebo pri vašom CA module vyžaduje aktivovanie digitálneho textu, budete si možno musieť funkciu digitálneho textu aktivovať sami.

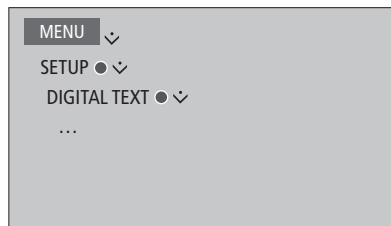

*Vlastnosti digitálneho textu sa môžu líšiť vzhľadom a aktivujú sa stlačením tlačidla **TEXT** alebo farebného tlačidla.*

*Ak je digitálny text aktivovaný a na obrazovke nie je zobrazená žiadna ponuka, musíte na aktivovanie funkcie stlačiť pred farebným tlačidlom tlačidlo **MENU**.*

# Teletext

Na ovládanie funkcie teletextu môžete použiť riadok s ponukou v hornej časti stránky s teletextom alebo tlačidlá so šípkami na diaľkovom ovládači. Oblúbené stránky teletextu si môžete tiež uložiť pre rýchly prístup.

Ak je aktivovaný digitálny text a pre aktuálny kanál je dostupná aplikácia MHEG, stlačením tlačidla **TEXT** aktivujete túto aplikáciu miesto obvyklej funkcie teletextu.

Ak je aktivovaný teletext, stlačením tlačidla **TEXT** prepínate medzi režimom duálneho zobrazenia a režimom zobrazenia na celú obrazovku.

## Každodenné používanie

### Spustenie a vypnutie teletextu...

Na otvorenie úvodnej stránky teletextu stlačte

**TEXT**

Pre návrat na predchádzajúcu stránku stlačte

**BACK**

Na zatvorenie teletextu stlačte a podržte

**BACK**

### Prechod na ďalšiu stránku...

Prístup na teletextové stránky, ktoré si chcete pozrieť

**0-9**

Na listovanie po stránkach nahor alebo nadol stlačte

◀▶

Stlačte **PAGE** a preskočte na stránku po stlačení...

◀  
◊

...alebo zvolte číslo stránky

**0-9**

Pre návrat na stránky s obsahom stlačte

●

### Na zastavenie listovania podstránok stlačte

Zastavte listovanie...

**STOP**

...alebo prejdite na položku **HALT** a stlačte

◀>

●

Na výber podstránky stlačte

◊

alebo  
**0-9**

Obnovenie listovania

●

### Zväčšenie stránky teletextu...

Presuňte sa na položku **LARGE** stlačením

◀>

Na prepínanie medzi hornou a dolnou polovicou stránky a bežným zobrazením stlačte

●

Ak chcete odkryť skrytý text na stránke teletextu, prejdite na **REVEAL** a stlačte **stredné tlačidlo**.

## Ukladanie obľúbených teletextových stránok

Pre službu teletextu je na každom kanáli televízneho prijímača dostupných deväť MEMO stránok.

### Vytvorenie MEMO stránky...

Otvorte stránku, ktorú často navštevujete



Presuňte kurzor po lište ponuky na ponuku SETUP a stlačte **stredné** tlačidlo. 9 dostupných MEMO miest sa zobrazí podľa čísiel



Na uloženie aktuálnej stránky stlačte Kurzor sa presunie na ďalšie dostupné MEMO miesta.



Na zvolenie ďalšej teletextovej stránky, ktorú si prajete uložiť, stlačte



Postup opakujte pre každú stránku, ktorú si prajete uložiť

Ak chcete opustiť nastavenie MEMO, presuňte kurzor na položku BACK na lište ponuky teletextu a stlačte **stredné** tlačidlo.



## Každodenné používanie MEMO stránok

Možno si budete priať rýchlo si prezrieť vaše MEMO stránky teletextu, napríklad, ak odchádzate do práce a chcete skontrolovať dopravné informácie na službe teletextu.

### Prezeranie MEMO stránok...

Na otvorenie teletextu stlačte



Na prechádzanie po MEMO stránkach stláčajte



### Vymazanie MEMO stránky...

Presuňte kurzor na ponuku SETUP a stlačte **stredné** tlačidlo



Presuňte kurzor na MEMO stránku, ktorú chcete vymazať a stlačte **žlté** tlačidlo



### Zobrazenie teletextových titulkov pre program...

Ak chcete, aby sa pre určitý kanál automaticky zobrazovali dostupné teletextové titulky, uložte stránku s teletextovými titulkami ako MEMO stránku 9.

# Ovládanie ďalších prístrojov pomocou diaľkových ovládaní Beo4 alebo Beo6

Zabudovaný ovládač periférneho zariadenia (Peripheral Unit Controller – PUC) slúži ako prekladač medzi pripojenými video zariadeniami, ako napríklad set-top boxom, video rekordérom alebo Blu-ray prehrávačom a diaľkovým ovládaním Bang & Olufsen.

Diaľkové ovládanie Bang & Olufsen sa môže použiť na sprístupnenie funkcií, ktoré ponúkajú prístroje iných značiek než Bang & Olufsen.

Keď zariadenie zapnete, jeho funkcie sú dostupné cez ponuku na televíznej obrazovke alebo cez displej ovládania Beo6.

Pokyny týkajúce sa rôznych funkcií, ktoré ponúka vaše zariadenie nájdete v užívateľskej príručke k danému zariadeniu.

Niektoré funkcionality a funkcie televízneho prijímača nemusia byť po pripojení iného príslušenstva než Bang & Olufsen dostupné. Nie všetky pripojené video zariadenia sú podporované značkou Bang & Olufsen. Viac informácií o podporovaných zariadeniach získate od svojho predajcu.

## Používanie diaľkového ovládania Beo4

Ak máte diaľkové ovládanie Beo4, niektoré funkcie sú po zapnutí zariadenia dostupné priamo cez ovládanie Beo4. Doplnkové funkcie sú dostupné cez ponuku, ktorú otvoríte na obrazovke. V tejto ponuke je možné vidieť, ktoré tlačidlá Beo4 aktivujú konkrétne služby alebo funkcie.

Váš predajca Bang & Olufsen vám môže predviesť „mapovanie PUC“, ktorým podrobne vysvetlí obsluhu pripojeného zariadenia pomocou ovládača Beo4.

Stlačte tlačidlo zdroja, ktoré je nakonfigurované na zapnutie pripojeného zariadenia, napr. DVD

DVD

Na otvorenie hlavnej ponuky vrátane funkcií týkajúcich sa zdroja stlačte

MENU

Na aktivovanie požadovanej funkcie stlačte

0 – 9

alebo



SOURCE LIST	
SETUP	
PROGRAMME GUIDE	■
CHANNEL LIST	■
INFORMATION	■
CHANNEL GROUPS	1
SUBTITLES LANGUAGE	2
AUDIO LANGUAGE	3
ACCESS CA MODULES	4

Príklad prekrývajúcej ponuky. Tlačidlá Beo4 sú zobrazené v ponuke napravo a funkcie, ktoré ovládajú sú zobrazené naľavo. Ponuka môže takisto obsahovať tlačidlá na diaľkovom ovládači dodávanom s vaším pripojeným zariadením.

## Priame ovládanie pomocou diaľkového ovládača Beo4

Ak viete, ktoré farebné tlačidlo diaľkového ovládania Beo4 aktivuje požadovanú funkciu, môžete funkciu aktivovať bez toho, aby ste najskôr vyvolávali prekrývajúcu ponuku.

### Kým je vaše zariadenie zapnuté...

Na ukončenie funkcie stlačte

Na otvorenie programového sprievodcu alebo okna „Teraz/Ďalší“ na obrazovke podľa toho, či používané zariadenie podporuje tieto funkcie, stlačte a podržte

Na aktivovanie požadovanej funkcie stlačte

MENU

0 – 9

Niektoré zariadenia s IČ ovládaním systému PUC musia byť zapnuté pomocou tlačidiel **SHIFT + 9** na vašom diaľkovom ovládaní Beo4. Aby sa na diaľkovom ovládači Beo4 mohla zobraziť položka **SHIFT**, najskôr sa musí pridať do zoznamu jeho funkcií.

## Používanie diaľkového ovládania Beo6

Hlavné funkcie vášho zariadenia je možné obsluhovať pomocou diaľkového ovládania Beo6. Nie všetky funkcie musia byť podporované ovládaním Beo6. Dostupné služby a funkcie sa zobrazia na displeji Beo6, keď zariadenie aktivujete.

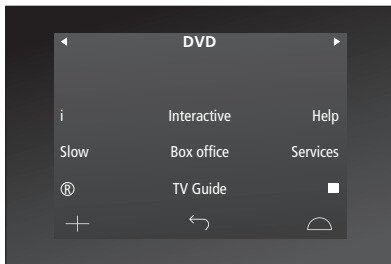

Stlačte tlačidlo zdroja, čím zapnete pripojené zariadenie, napríklad DVD

DVD

*Príklad displeja Beo6, ktorý sa používa na obsluhu set-top boxu.*

Stlačte tlačidlo na displeji Beo6, ktoré aktivuje požadovanú funkciu alebo...

...

...na otvorenie hlavnej ponuky vrátane funkcií týkajúcich sa zdroja stlačte

Menu

Stlačte tlačidlo, ktoré aktivuje požadovanú funkciu

1 - 9

alebo



# Nastavenia siete

Svoj televízny prijímač môžete nastaviť na pripojenie k sieti buď po kábli alebo bezdrôtovým pripojením. Na nastavenie bezdrôtového pripojenia sa vyžaduje, aby ste pripojili anténu bezdrôtovej siete. Podrobnosti o nastavení sú uvedené v stručnej príručke. Pre najvyššiu spoľahlivosť vám spoločnosť Bang & Olufsen odporúča pripojenie po kábli.

Viac informácií o nastavení siete Bang & Olufsen získate od svojho predajcu.

Na niektorých trhoch nie je možné nastaviť bezdrôtové pripojenie a musíte použiť pripojenie po kábli.

Spoločnosť Bang & Olufsen odporúča, aby ste použili samostatný odporúčaný smerovač a prístupový bod značky Bang & Olufsen na zabezpečenie maximálnej spoľahlivosti prehrávania digitálnych súborov.

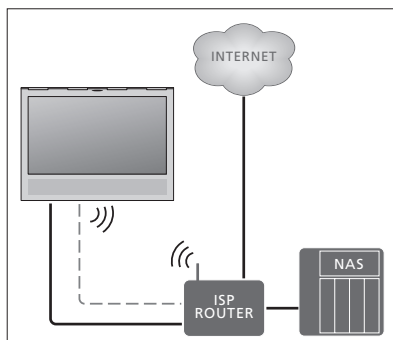

Príklad jednoduchého káblového alebo bezdrôtového zapojenia.

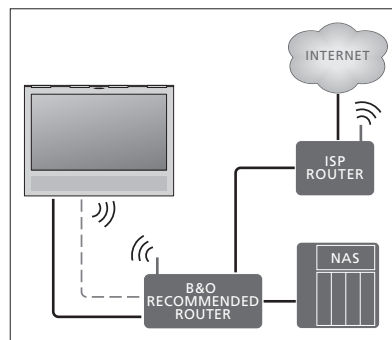

Príklad odporúčaného káblového alebo bezdrôtového zapojenia.

## Pripojenie po kábli

Jeden koniec ethernetového kábla pripojte do smerovača a druhý koniec do zásuvky Ethernet v televíznom prijímači. Predpokladom je, že máte v sieti aktivovanú službu DHCP.

Ak sa nastavenia siete LAN konfigurujú automaticky, IP adresa, maska podsiete, brán a DNS server sa priradujú automaticky. Ak sa nastavenia konfigurujú manuálne, alebo sa z nejakého dôvodu IP adresa, maska podsiete, brána a DNS server nepridelujú automaticky, musíte tieto informácie vložiť manuálne.

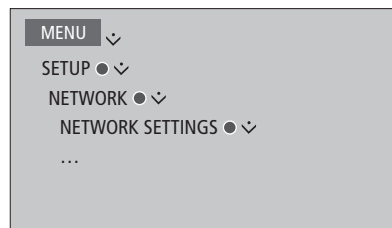

- > Stlačením **zeleného** tlačidla umožníte pomenovanie pripojenia do siete LAN.\*<sup>1</sup>
- > Stlačením **stredného** tlačidla uložíte meno a vrátite sa do ponuky LAN SETTINGS.
- > Pomocou navigačného tlačidla doprava označte ponuku CONFIGURATION.
- > Pomocou navigačného tlačidla doľava alebo doprava vyberte konfiguráciu MANUAL alebo AUTOMATIC.
- > Stlačením **stredného** tlačidla nastavenie uložíte.

Ak ste označili konfiguráciu MANUAL, musíte vložiť hodnoty pre IP ADDRESS, SUBNET MASK, GATEWAY a DNS. Stlačením **stredného** tlačidla nastavenie uložíte.

<sup>1</sup>\*Na pomenovanie pripojenia do siete LAN môžete používať len znaky latinskej abecedy.



## Pripojenie k bezdrôtovej sieti

Ak má váš smerovač funkciu WPS (wireless protected setup), môžete uskutočniť automatické bezdrôtové pripojenie do siete. Pripojenie môžete uskutočniť aj ručne. Predpokladom je, že ste aktivovali službu DHCP vo svojej sieti, a že SSID nie je skryté.

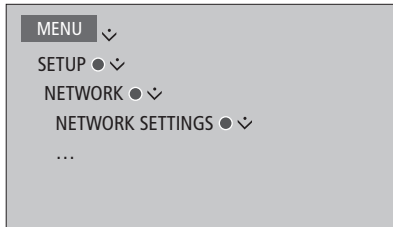

### Automatické pripojenie k bezdrôtovej sieti...

- > Stlačením **stredného** tlačidla vyvolajte ponuku WLAN SETTINGS a zvýraznite položku WLAN.
- > Stlačte tlačidlo WPS na vašom smerovači, aby ste aktivovali funkciu WPS.
- > Pomocou navigačného tlačidla dolava alebo doprava aktivujte bezdrôtovú sieť LAN a nastavenia uložte.
- > Stlačením navigačného tlačidla dolava zvýraznite položku WLAN PROTECTED SETUP a stlačením **stredného** tlačidla otvoríte ponuku. Tu môžete vidieť status bezdrôtového pripojenia. Ak je na obrazovke zobrazené hlásenie CONNECTED, váš televízny prijímač je právne nakonfigurovaný na vašu sieť.
- > Stlačením **stredného** tlačidla sa vrátite do ponuky NETWORK.

### Manuálne pripojenie k bezdrôtovej sieti...

- > Stlačením **stredného** tlačidla vyvolajte ponuku WLAN SETTINGS a zvýraznite položku NETWORK LIST.
- > Stlačením **stredného** tlačidla vyvoláte ponuku NETWORK LIST.
- > Ak si želáte obnoviť zoznam sietí, stlačte **žlté** tlačidlo.
- > Pomocou navigačného tlačidla nahor alebo nadol zvýraznite smerovač siete a stlačte **stredné** tlačidlo na aktivovanie vkladania hesla.\*<sup>1</sup>
- > Pomocou navigačného tlačidla vložte heslo vašej bezdrôtovej siete a stlačte **stredné** tlačidlo na nadviazanie spojenia. Ak je na obrazovke zobrazené hlásenie CONNECTED, váš televízny prijímač je právne nakonfigurovaný na vašu sieť.
- > Stlačením **stredného** tlačidla sa vrátite do ponuky NETWORK.

Viac informácií o smerovači sa nachádza v príručke priloženej k smerovaču.

Váš televízny prijímač podporuje 2,4 GHz a 5 GHz. Viac informácií vám poskytne predajca.

### Kontrola signálu bezdrôtovej siete...

- > Otvorte ponuku NETWORK INFO a zvýraznite položku ADVANCED INFO (WLAN).
- > Stlačením **stredného** tlačidla otvoríte ponuku ADVANCED INFO (WLAN).
- > Skontrolujte silu signálu v ponuke LEVEL:

- \*\*\*\*\* Výborné pripojenie
- \*\*\*\* Veľmi dobré pripojenie
- \*\*\* Dobré pripojenie
- \*\* Stabilné pripojenie
- \* Nestabilné pripojenie

Všimnite si, že váš televízor musí byť pripojený bezdrôtovo, aby ste mohli prístupovať k tejto ponuke.

## Pozri informácie o sieti

Informácie o vašom pripojení do siete môžete vidieť v ponuke NETWORK INFO.

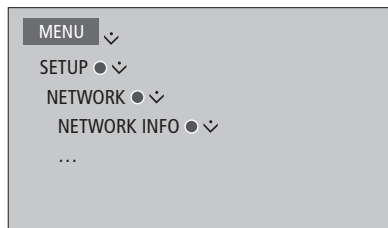

*Poznámka: Nastavenie, ktoré predtým fungovalo dobre, môže pri zmene okolia vyvolať po čase problémy. Skontrolujte pripojenie ethernet alebo smerovač. Pokiaľ by problém pretrvával, kontaktujte svojho predajcu.*

# Dva televízne prijímače v rovnakej miestnosti

Ak ste váš televízny prijímač umiestnili do miestnosti, kde už máte iný televízny prijímač Bang & Olufsen a príkazy z vášho diaľkového ovládania môžu prijímať obidva televízne prijímače, musíte zmeniť nastavenie možnosti Option tohto televízneho prijímača. Takto zabránite súčasnej aktivácii obidvoch televízorov.

Ak nastavujete možnosť Option televízneho prijímača, odpojte televízny prijímač, ktorý si neželáte nastaviť, od elektrickej siete. Týmto sa zabezpečí, že programovanie možnosti Option prevezme iba televízny prijímač, ktorý chcete nastaviť.

## Jeden diaľkový ovládač pre obidva televízory

Aby váš televízor fungoval správne, je nutné, aby bol televízor nastavený na správne nastavenie Option. Ak máte ovládanie Beo4, musíte nastaviť váš televízny prijímač na Option 4 a ak máte ovládanie Beo6, musíte nastaviť televízny prijímač na správnu zónu.\*<sup>1</sup>

### Nastavenie Option pre Beo4...

Pri stlačení tlačidla • na diaľkovom ovládaní Beo4 stlačte



Pustite obe tlačidlá

Na zobrazenie obrazovky **OPTION?** na displeji ovládania Beo4 stlačte



Na zobrazenie obrazovky **V.OPT** na displeji ovládania Beo4 stlačte a stlačte **4**



### Nastavenie Option pre Beo6...

Postavte sa pred televízny prijímač

Podržte tlačidlo • a stlačte **stredné** tlačidlo, čím na ovládaní Beo6 otvoríte ponuku **Setup**



Pustite obe tlačidlá

Na otvorenie obrazovky **Option Programming** na displeji ovládania Beo6 stlačte

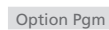

Stlačte tlačidlo, ktoré sa zhoduje so zónou, v ktorej je umiestnený televízor.

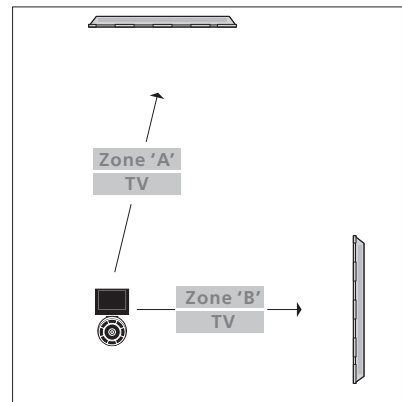
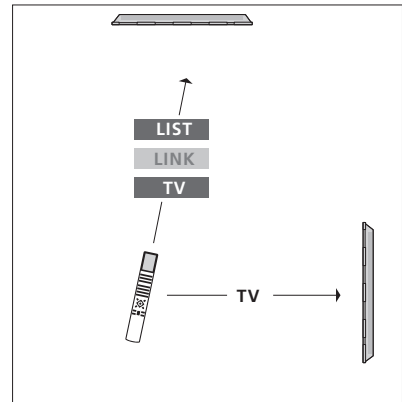
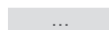

### Beo4 – Obsluha televízora v Option 4...

Normálne môžete aktivovať zdroj, ako napr. TV, jednoduchým stlačením relevantného tlačidla zdroja na diaľkovom ovládači. Ak však televízny prijímač nastavíte na Option 4, musíte urobiť nasledovné, ak máte diaľkové ovládanie Beo4:

Na zobrazenie obrazovky **LINK** na displeji ovládania Beo4 stlačte



Stlačte tlačidlo zdroja, napríklad **TV**



<sup>1</sup>\***POZNÁMKA!** Informácie o voľbe zóny získate u vášho predajcu.